



DX
V-CROSS
フルマジョーンセット

あそ かの
遊び方

とりせつない が ぞう
※取説内の画像は、イメージです。

ない よう
セット内容



警告 (けいこく)

保護者の方へ 必ずお読みください。

●小部品があります。誤飲・窒息の危険がありますので、3才未満のお子様には絶対に与えないでください。

注意 (ちゅうい)

●本商品にはスピーカーを使用しておりますので、ペースメーカーをご使用の方はご注意ください。●袋を頭からかぶったり、顔を覆ったりしないでください。窒息する恐れがあります。●可動部の隙間には指などを入れないでください。はさまれてケガをする恐れがあります。●ぶつかけたり、ふりまわすなど乱暴な遊びをしないでください。《電池を誤使用すると発熱・破裂・液漏れの恐れがあります。下記に注意してください》●古い電池と新しい電池、いろいろな種類の電池をまぜて使わないでください。●+-(プラスマイナス)を正しくセットしてください。●ショートさせたり充電、分解、加熱、火の中に入れてしないでください。●廃棄するときは、自治体の廃棄物処理の指示に従ってください。●ボタン電池の交換は保護者の方が行ってください。



使用上の注意

●本商品は精密な電子部品で構成されています。落としたり、水にぬらしたり、汚したり、分解したりしないでください。また、高温・低温になる所での使用、保管はさけてください。●プラスチック梱包材は開封後はすぐに捨ててください。●本商品には塗装部分がありますので、保管の際には他のもの(樹脂製品や家具、ソファー)と接触しないようにしてください。色が移る場合があります。●可動部分・取付部分を無理な方向に強く引っ張ったり、曲げたりしないでください。●変形・合体の難しいところは保護者の方が手伝ってあげてください。●ロボを持ち上げるときは胴体の部分を持ってください。●セットされているボタン電池はテスト用です。音声小さくなったり、誤動作をする場合は、ボタン電池をすべて新しいものに交換してください。

やじるしいちらん
矢印一覧

とっつけます。 | ←

とはずします。 | ←

かどうさせます。 | ←

はじめ あそび まえ
初めて遊ぶ前に...

ぜつえん はずかた
絶縁シートの外し方

①ゼンカイブローンから
ぜつえん やじるし
絶縁シートを矢印の
ほうこう ひめ
方向に引き抜きます。
くちひら おん な
→「口開き音」が鳴ります。

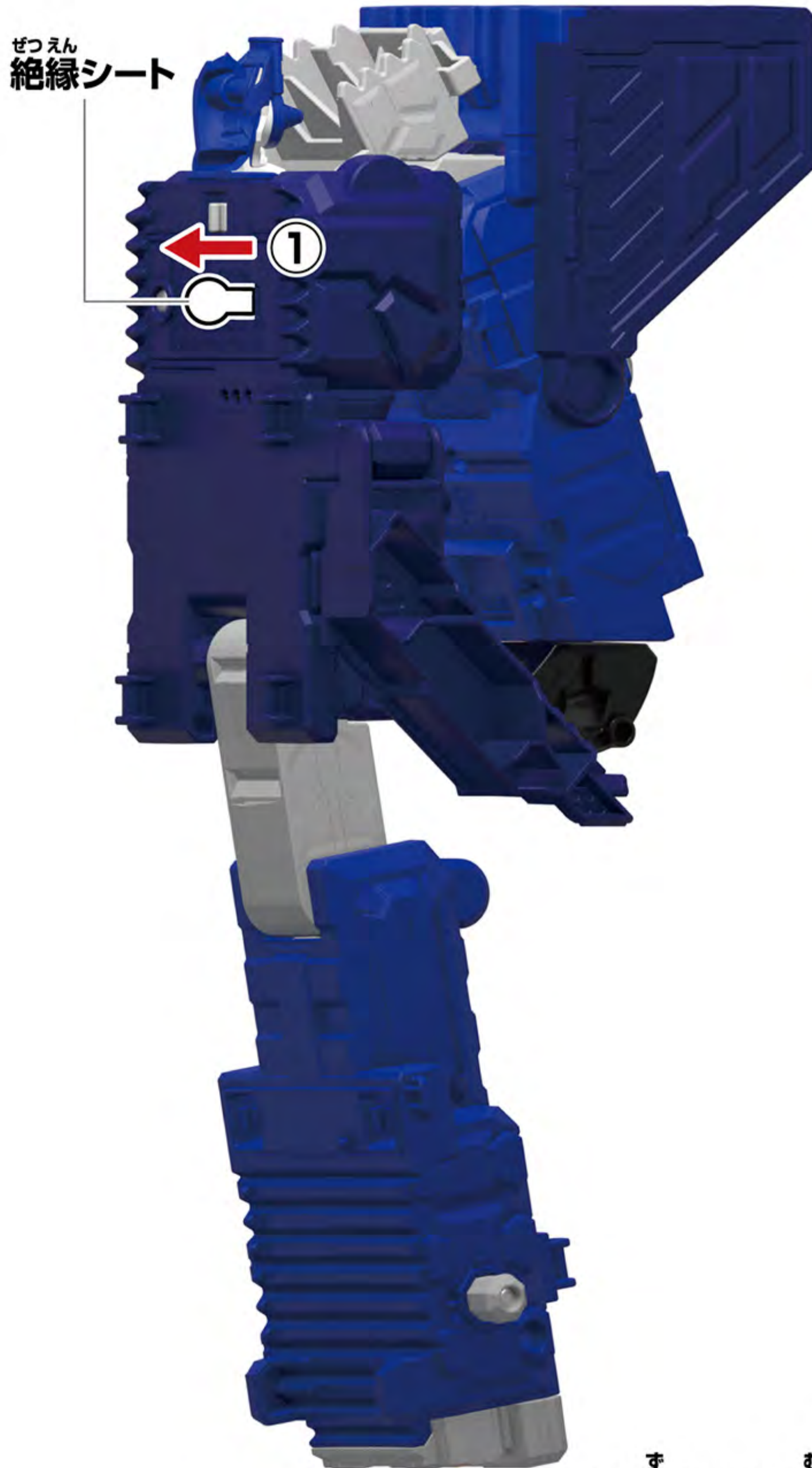

②ゼンカイブローンを図のように
へんけい
変形させて、リセットボタンを
さき ほそ ぼう かる お
先の細い棒などで軽く押します。

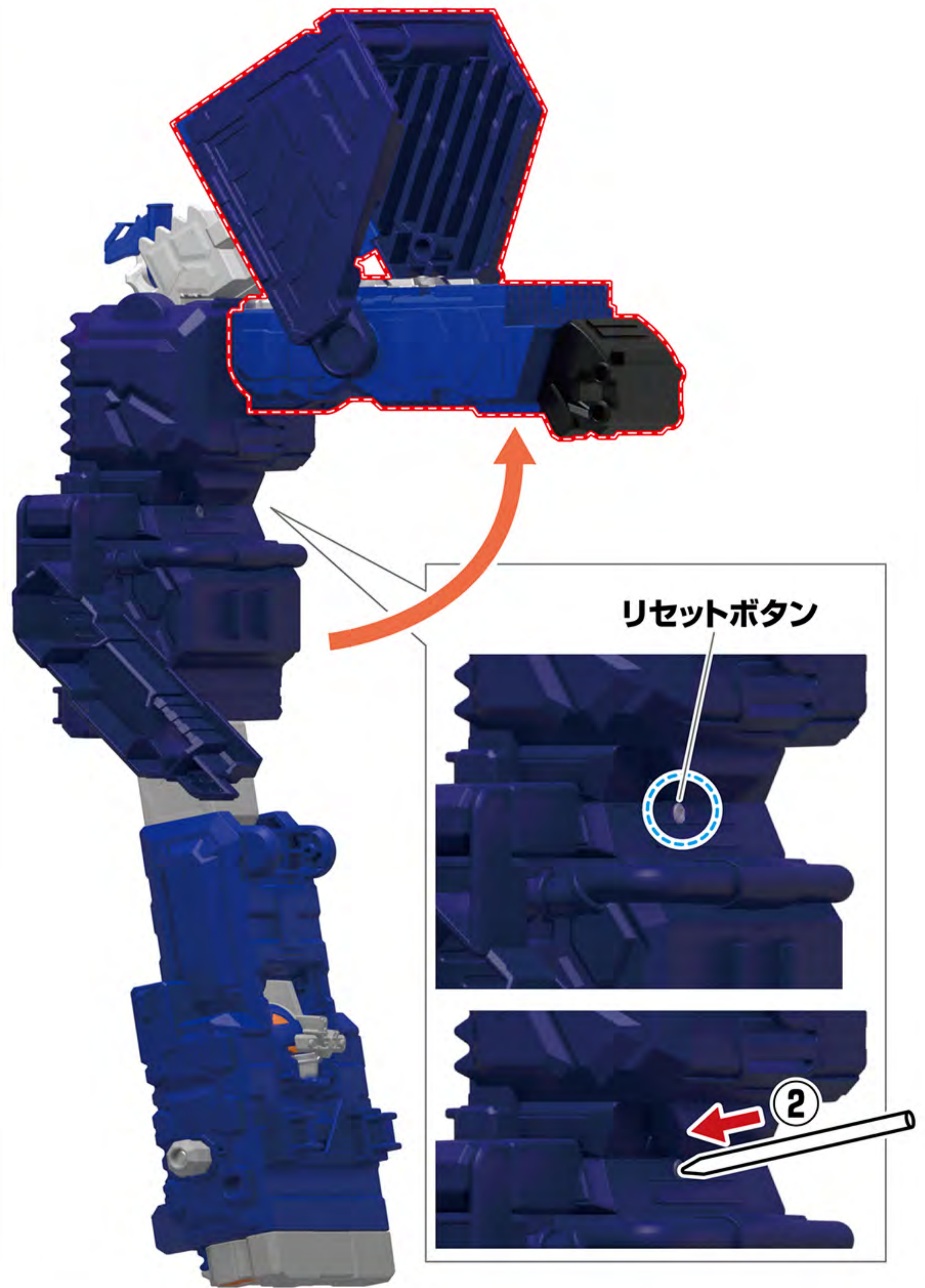

※図はロボ胸パーツ(左)を取り付けた状態です。



やじるしいちらん
矢印一覧



とっ
取り付けます。



とはず
取り外します。



かどう
可動させます。

はじめ あそ まえ 初めて遊ぶ前に...

でんち こうかん ボタン電池の交換

かなら ほごしゃ かた おこな
※必ず保護者の方が行ってください。

おと ちい き おと く かせ な
※音が小さくなって聞きとりにくくなったり、音が繰り返し鳴る
などの誤動作をする場合は、すべて新しい電池に交換してください。

LR44 × 2

ボタン電池 (LR44) 2個使用(付)

●セットされている電池は、テスト用です。

でんち とはず ①電池ぶたを取り外します。

①-1 ブルー側面の電池ぶたの
ネジを⊕または、⊖ドライバーで
矢印の方向に回し、

①-2 電池ぶたを取り外します。

でんち い ②ボタン電池を入れます。

古いボタン電池を取り外して、
新しいボタン電池2個
(LR44・別売り)を⊕⊖に注意して
それぞれセットします。

でんち もど ③電池ぶたを戻します。

電池ぶたの突起とブルー側面の
ミゾを合わせ、電池ぶたのネジを
①-1と逆方向に回して閉じます。

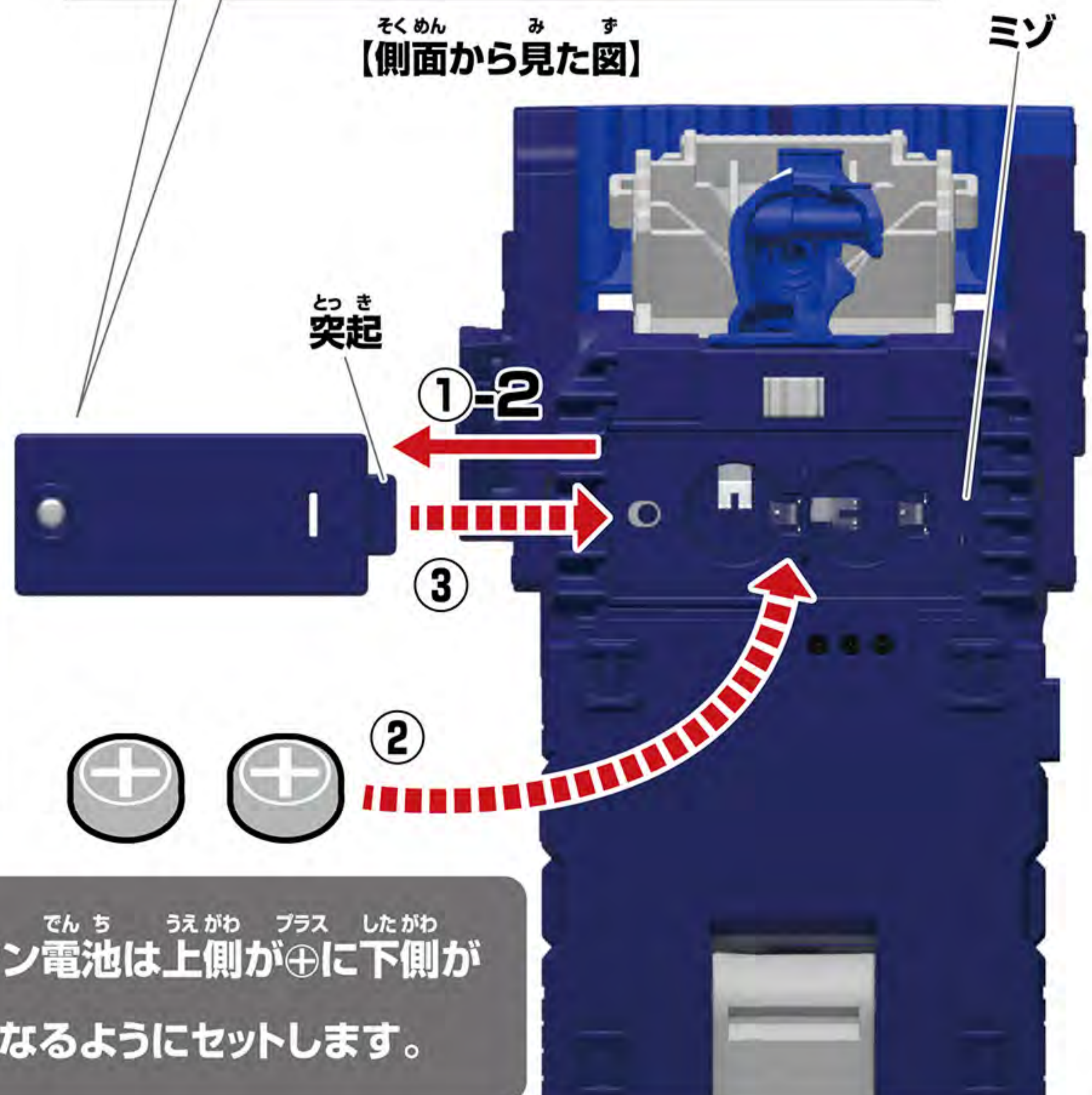

でんち こうかん こ
※電池交換後は、リセットボタンを
お押ししてください。

でんち うえがわ プラス したがわ
ボタン電池は上側が⊕に下側が
マイナス
⊖になるようにセットします。

ゼンカイオーブルマジーンの遊び方：1

ゼンカイブルーンへの変形

※セット内容の状態から始めます。

1

- ①ロボ胸パーツ(左)を図の向きで取り付けます。
- ②図のように頭部パーツを閉じます。
- ③図のように脚部を矢印の方向に変形させます。

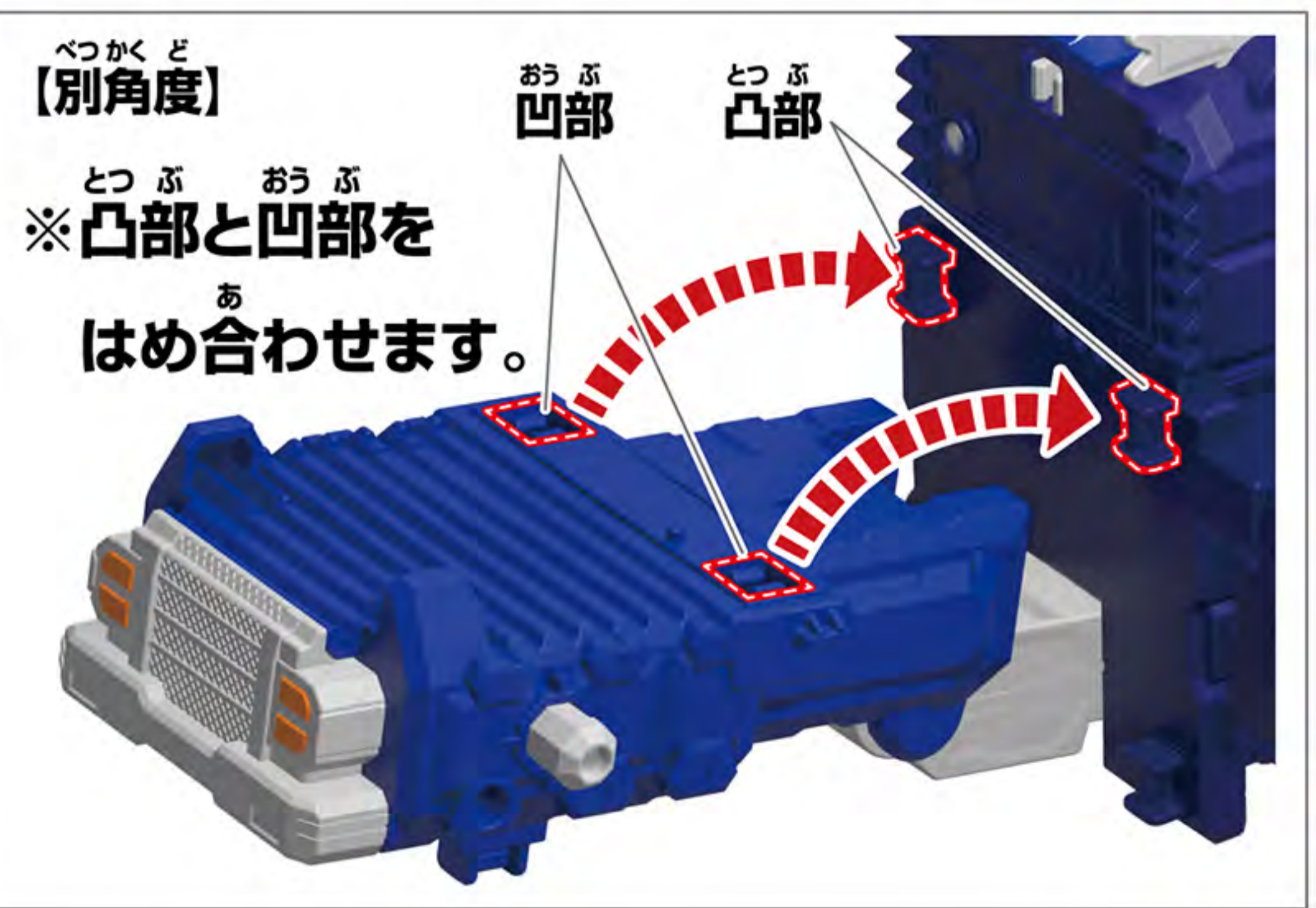
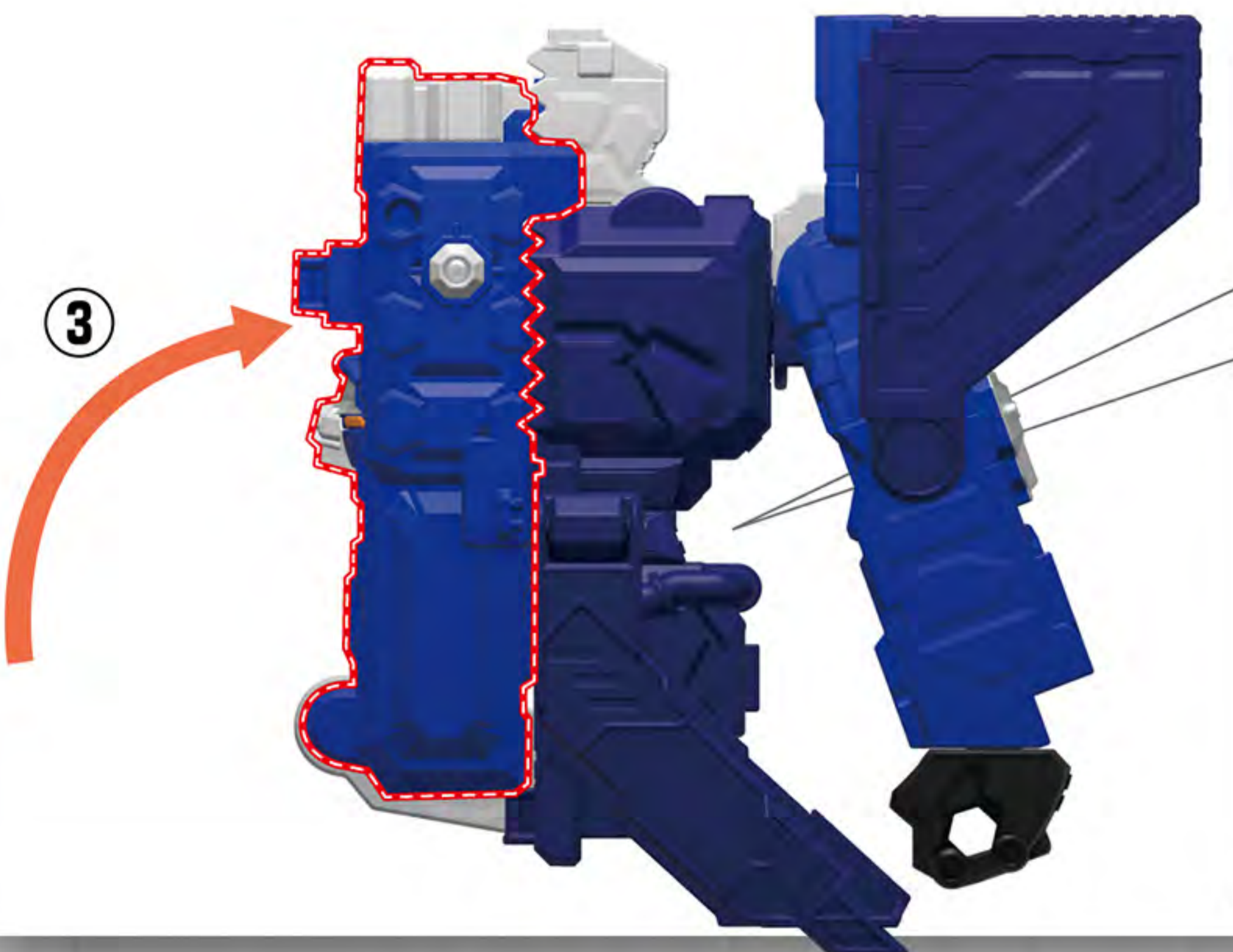
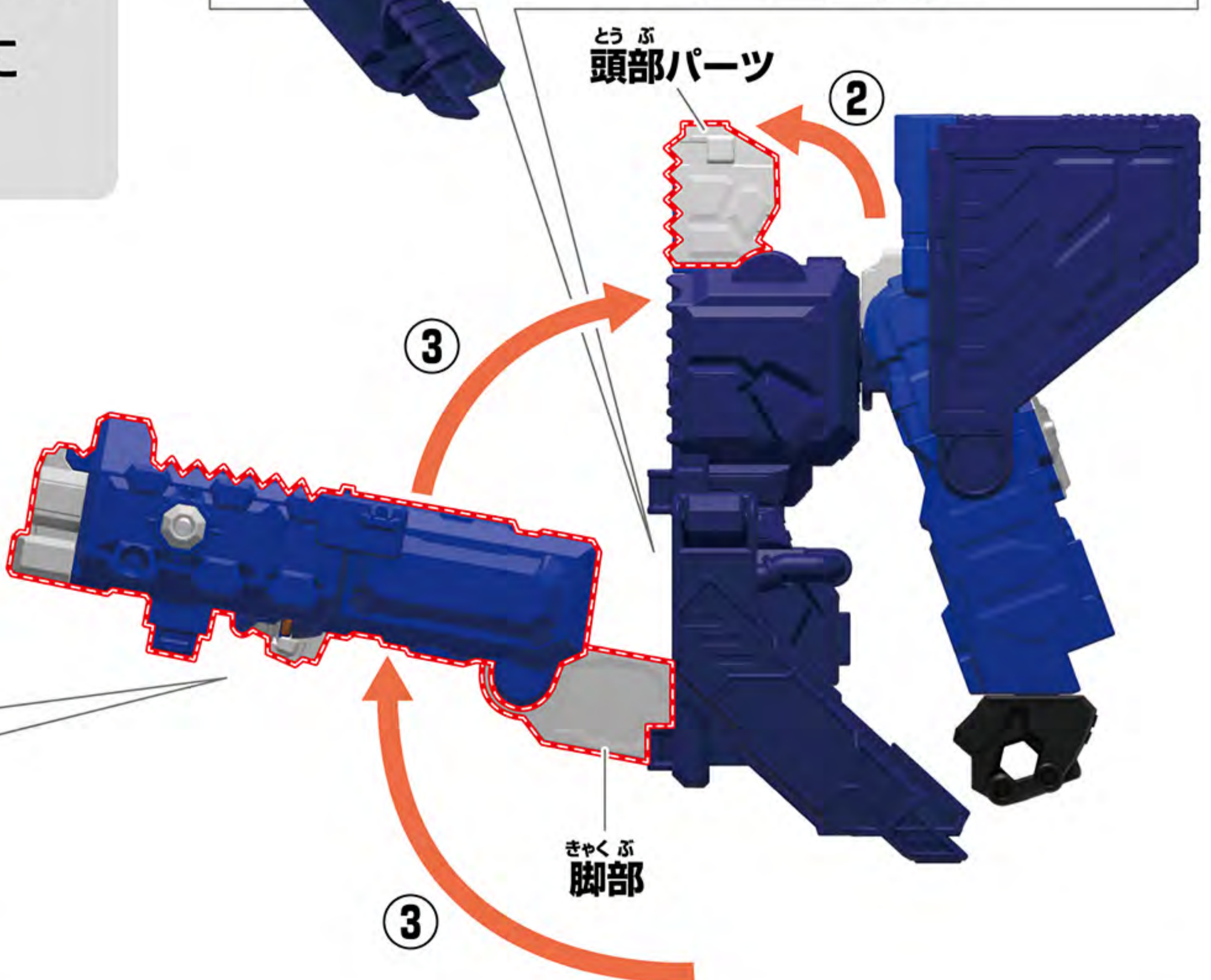
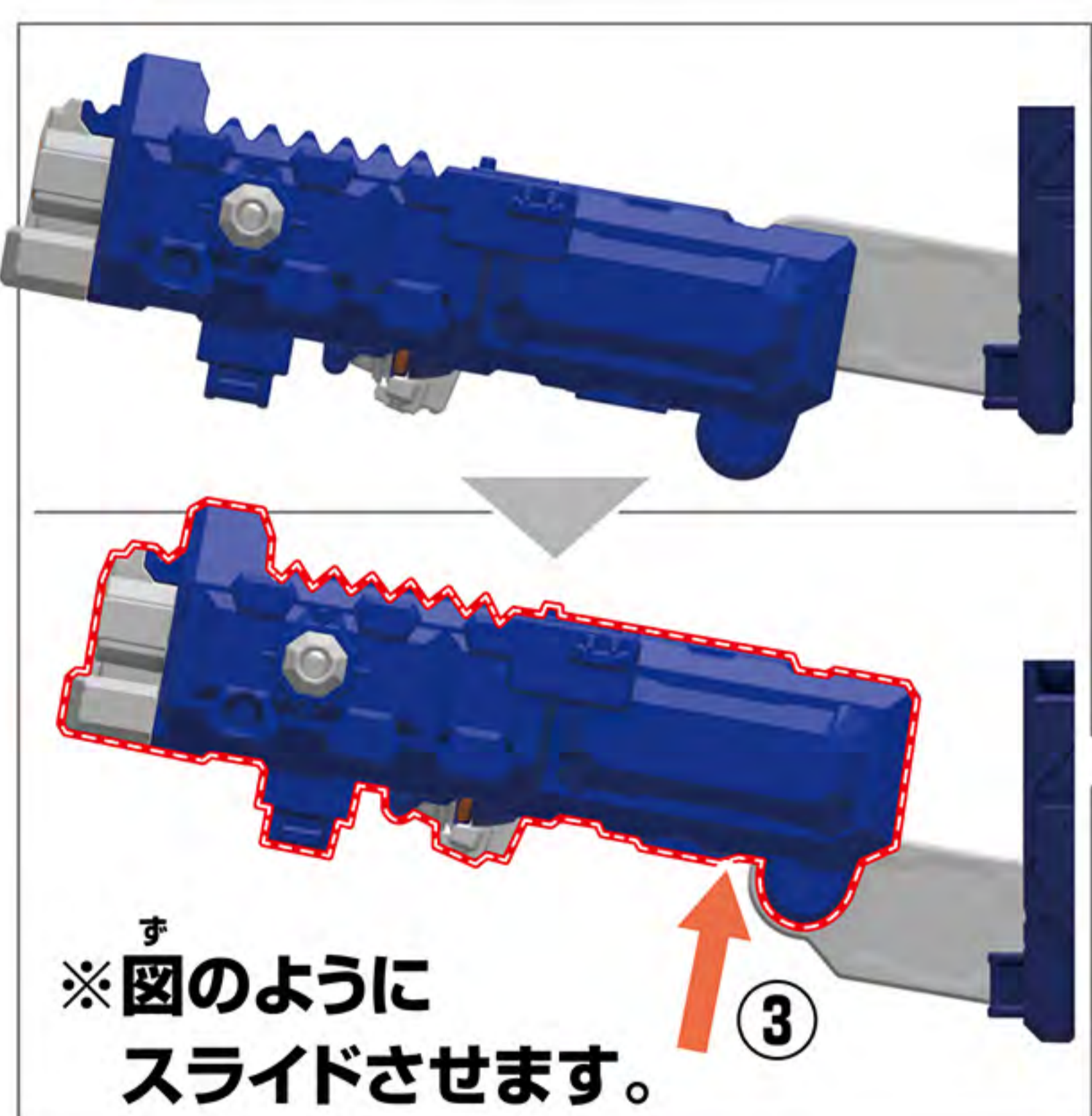
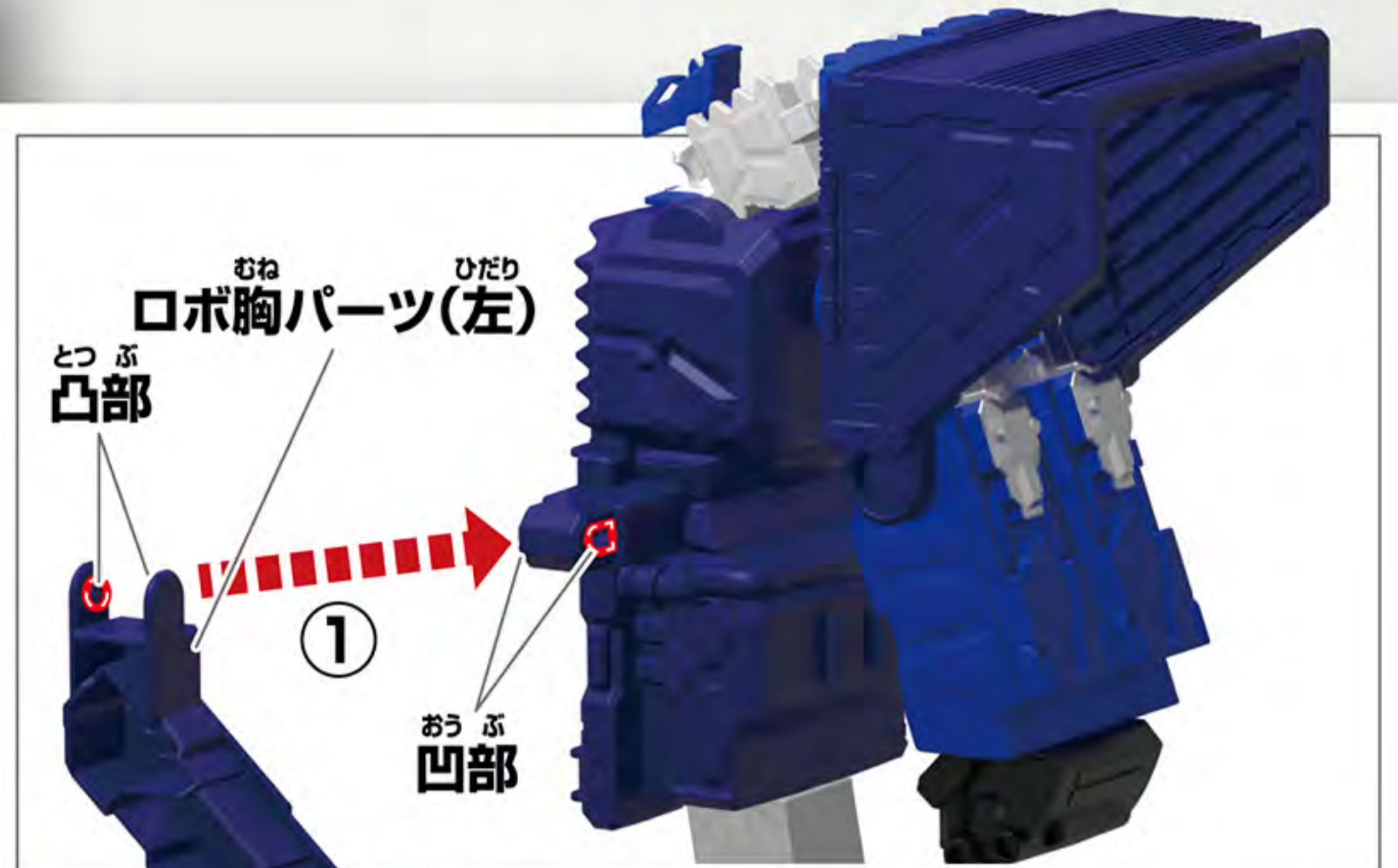

やじるしいちらん
矢印一覧



とっ
取り付けます。



とはず
取り外します。



かどう
可動させます。

ゼンカイオーブルマジーンの遊び方：1

ゼンカイブルーンへの変形

2

す
①図のように矢印の方向に変形させます。

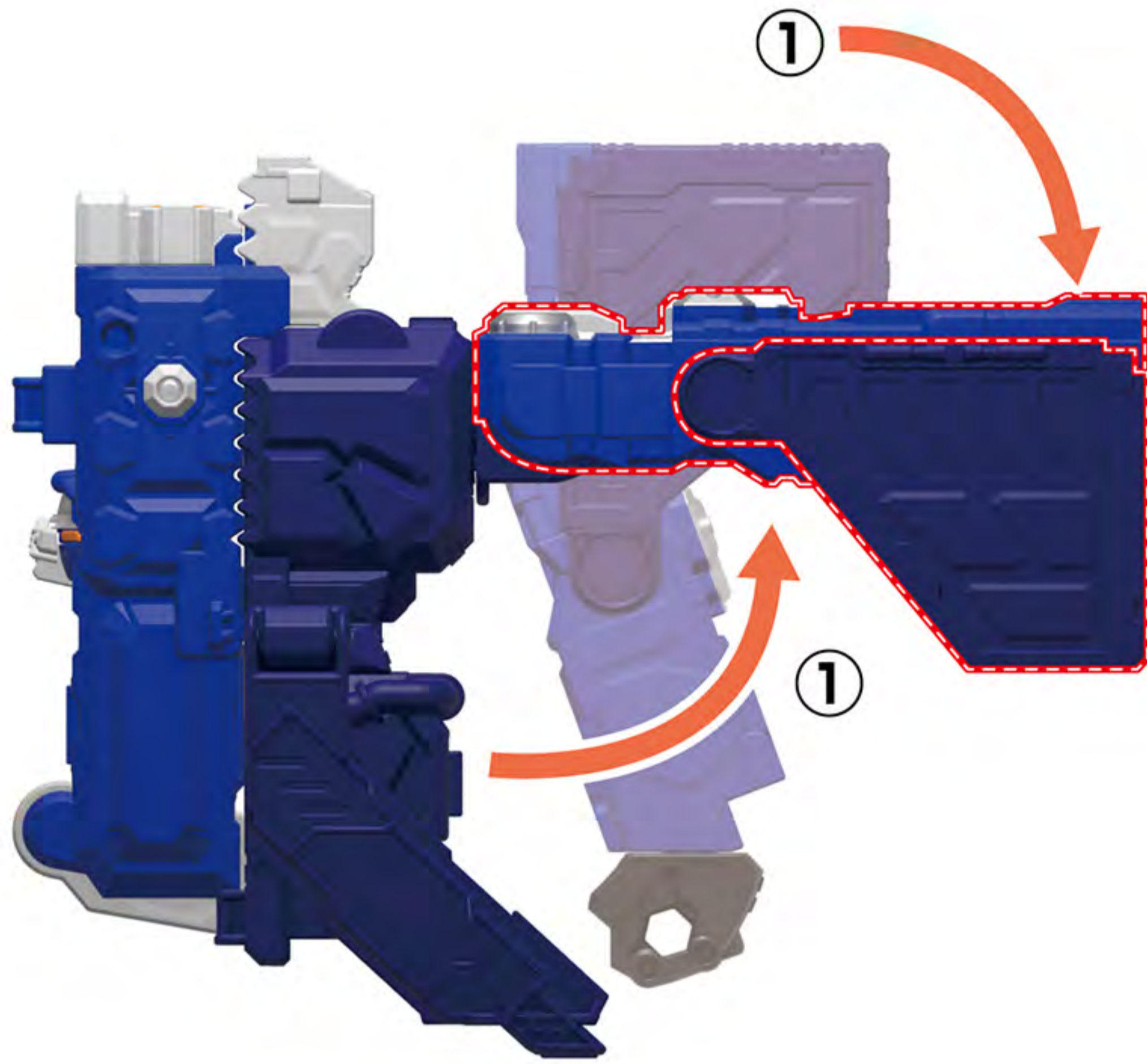

すむ
②図の向きにします。



3

す
図のようにゼンカイブルーン腕パーツ(右・左)を
とっ
取り付けます。

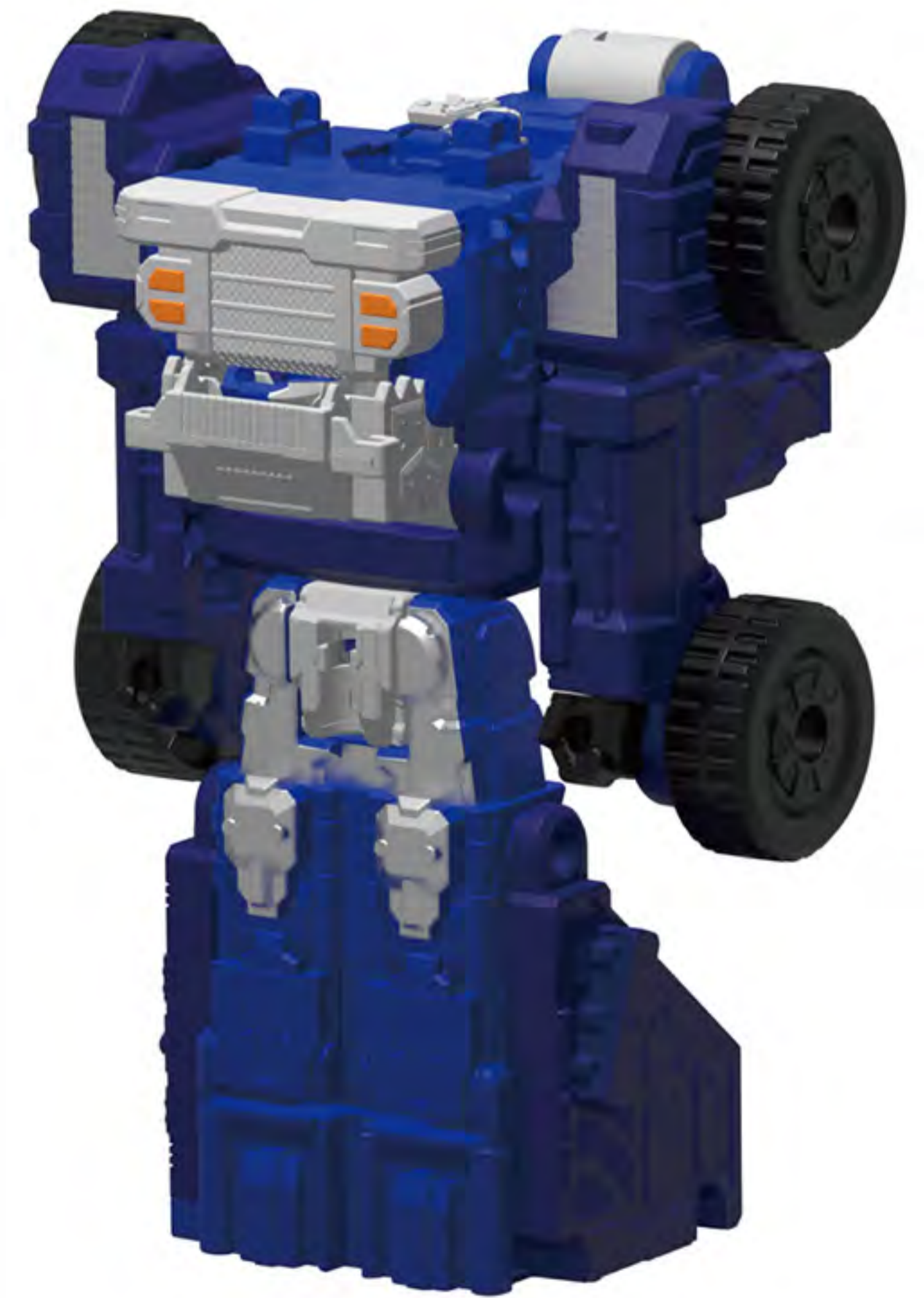
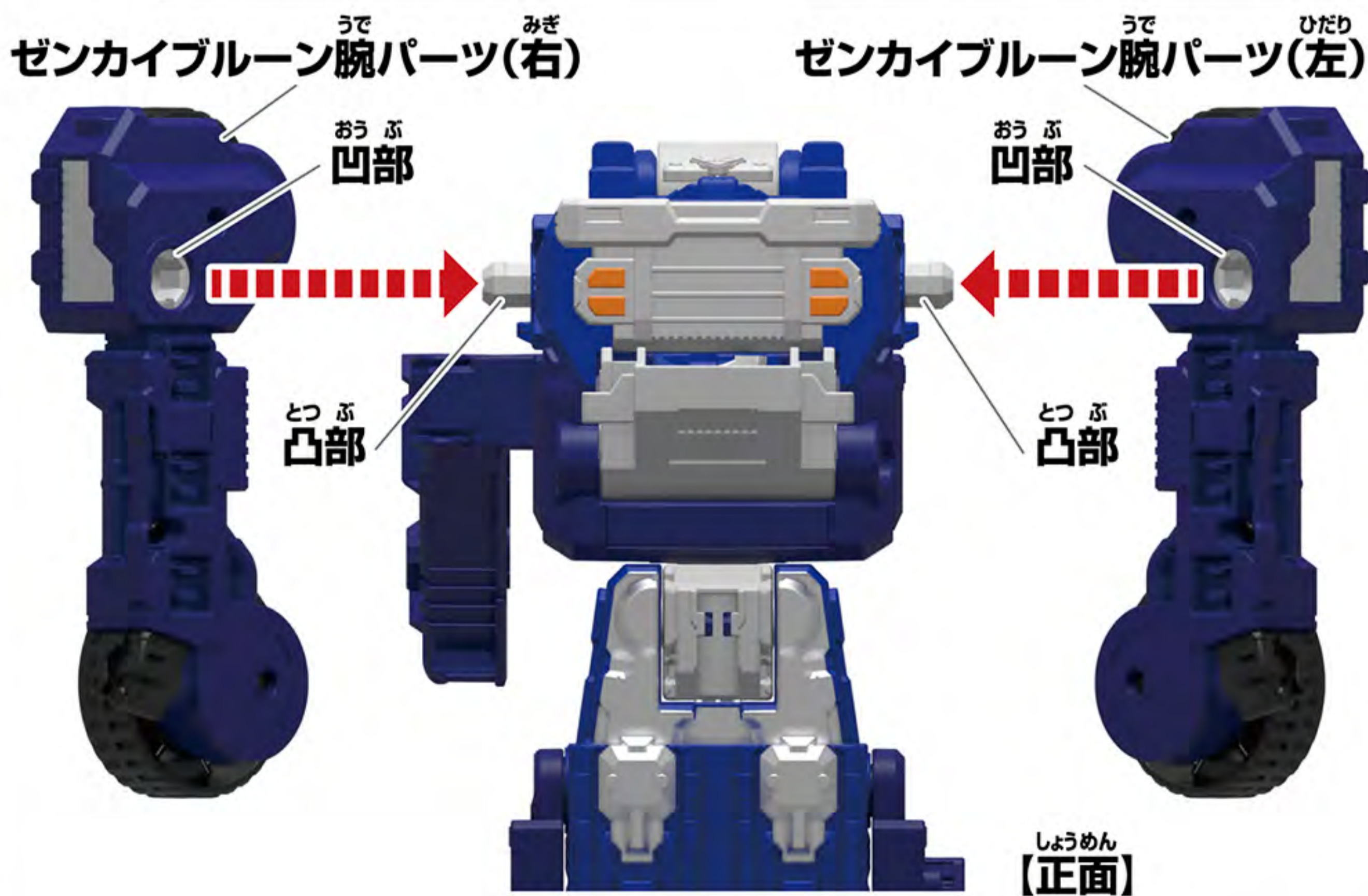

す
※図のようになります。

やじるしいちらん
矢印一覧



とつ
取り付けます。



とはず
取り外します。



かどう
可動させます。

ゼンカイオーブルマジーン^{あそかた}の遊び方：1

ゼンカイブルーン^{へんけい}への変形

4

- ① とうぶ やじるし ほうこう へんけい
頭部を矢印の方向に変形させます。
- ② バイザー^あを上げます。



5

す
図のように
ブルーンピッカーを
も
持たせます。



かんせい
完成!!!



とつ 取り付けます。



とはず 取り外します。



かどう 可動させます。

ゼンカイオーブルマジーン^{あそかた}の遊び方：2

ゼンカイマジン^{へんけい}ヌへの変形

※セット内容の状態から始めます。

1

ロボ胸^{むね}パーツ^{みぎ}(右)を
図の向き^{すむ}で取り付け^{とつ}ます。

ロボ胸^{むね}パーツ^{みぎ}(右)

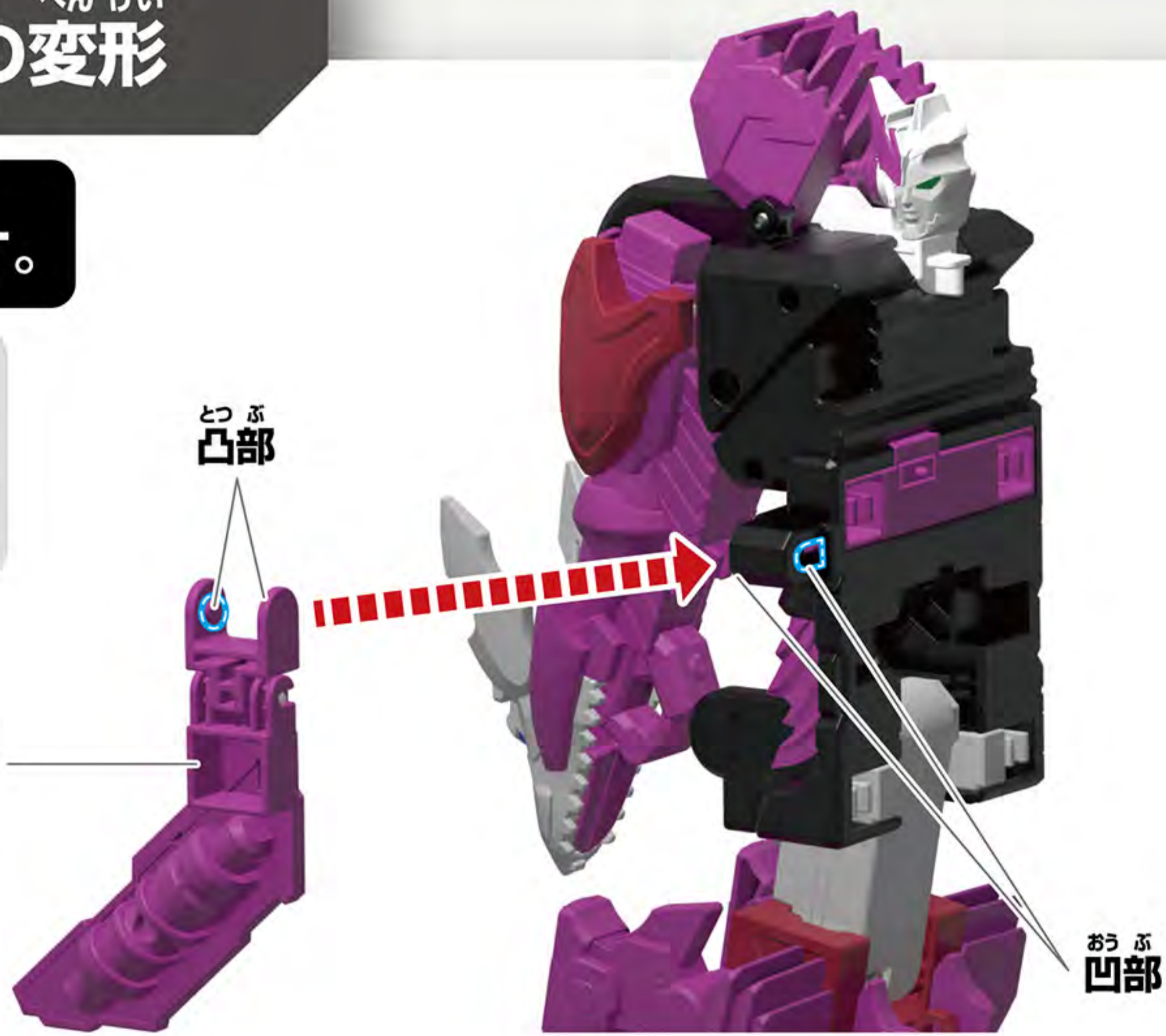

2

- ① 頭部^{とうぶ}パーツ^{やじるし}を矢印^{ほうこう}の方向^{へんけい}に変形させます。
- ② 腕部^{わんぶ}を矢印^{やじるし}の方向^{ほうこう}に変形させます。
- ③ 脚部^{きゃくぶ}を矢印^{やじるし}の方向^{ほうこう}に変形させます。

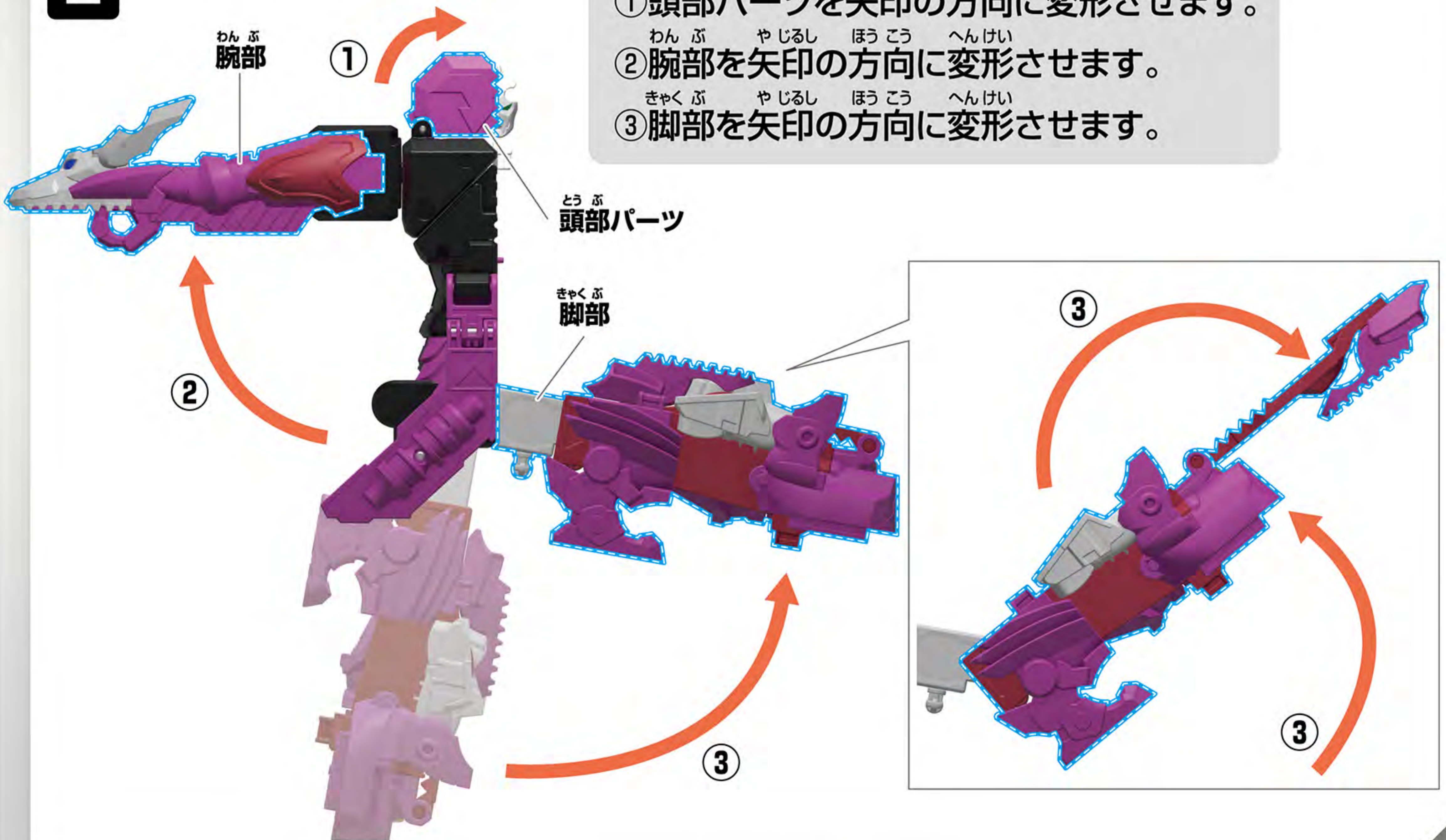



とつ 取り付けます。



とはず 取り外します。



かどう 可動させます。

ゼンカイオーブルマジーンの遊び方：2

ゼンカイマジーヌへの変形

3

す やじるし
図のように矢印の
ほうこう へんけい
方向に変形させます。

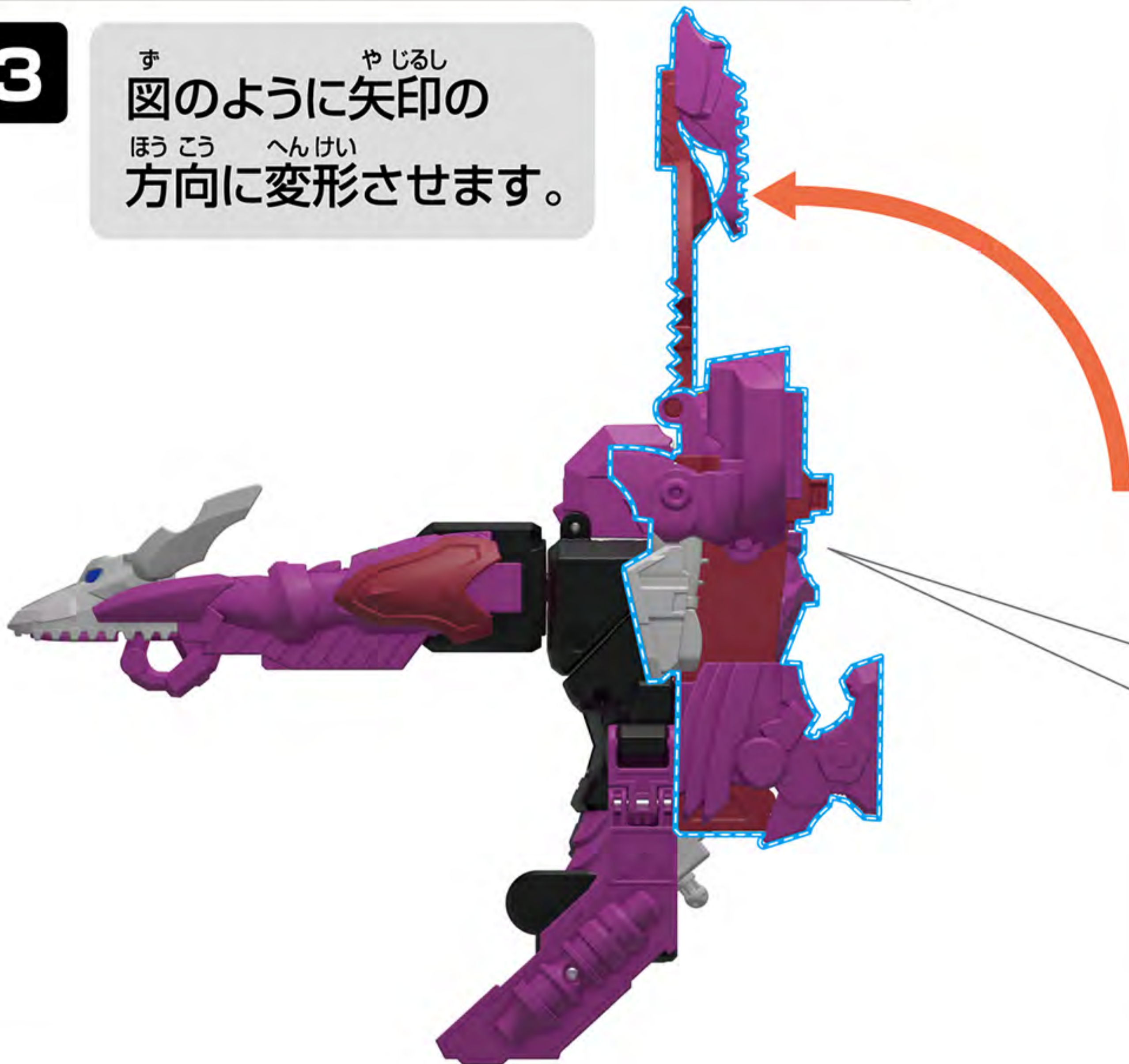

4

す む
図の向きにして
やじるし ほうこう
矢印の方向に
へんけい
変形させます。

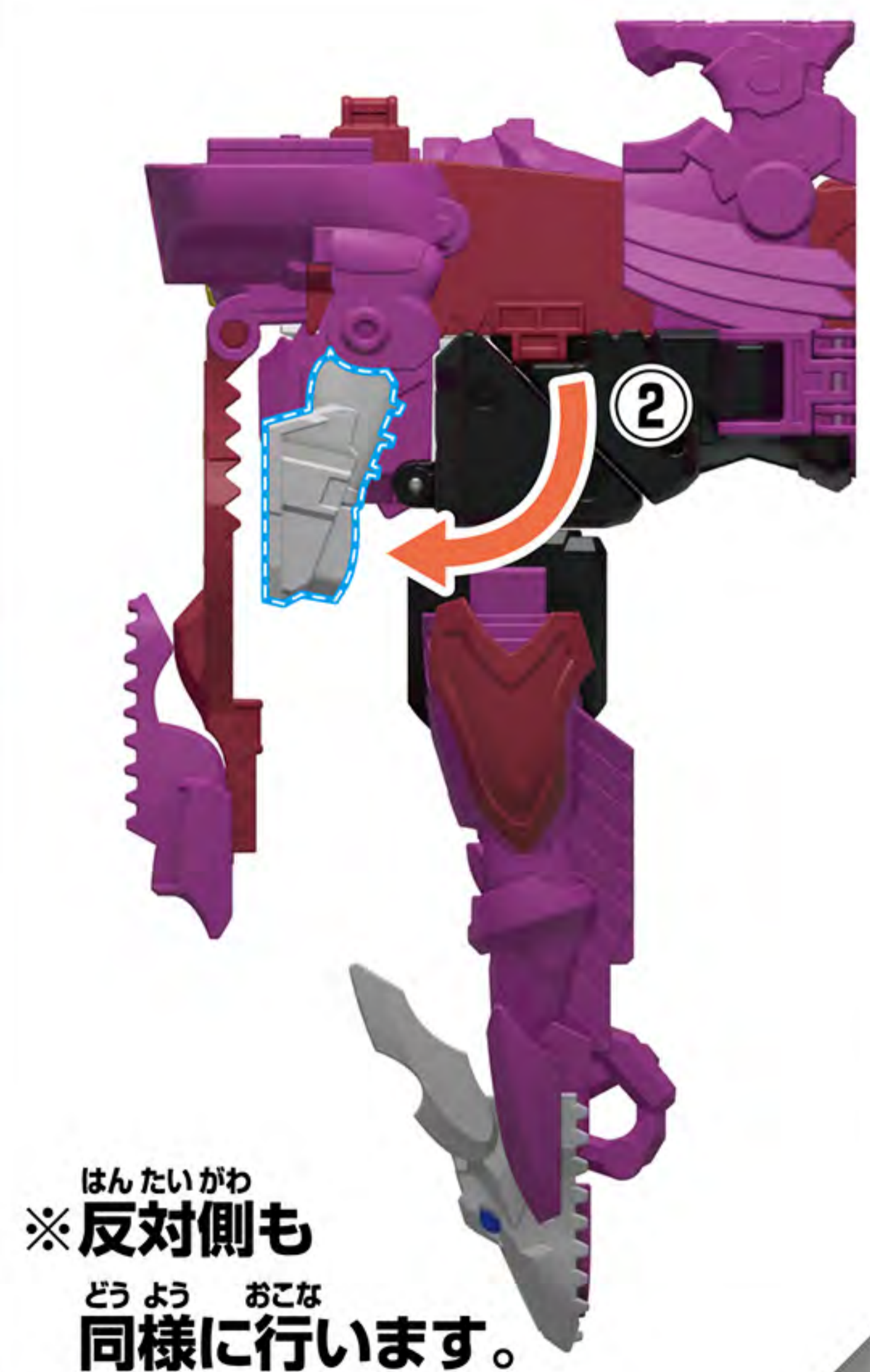
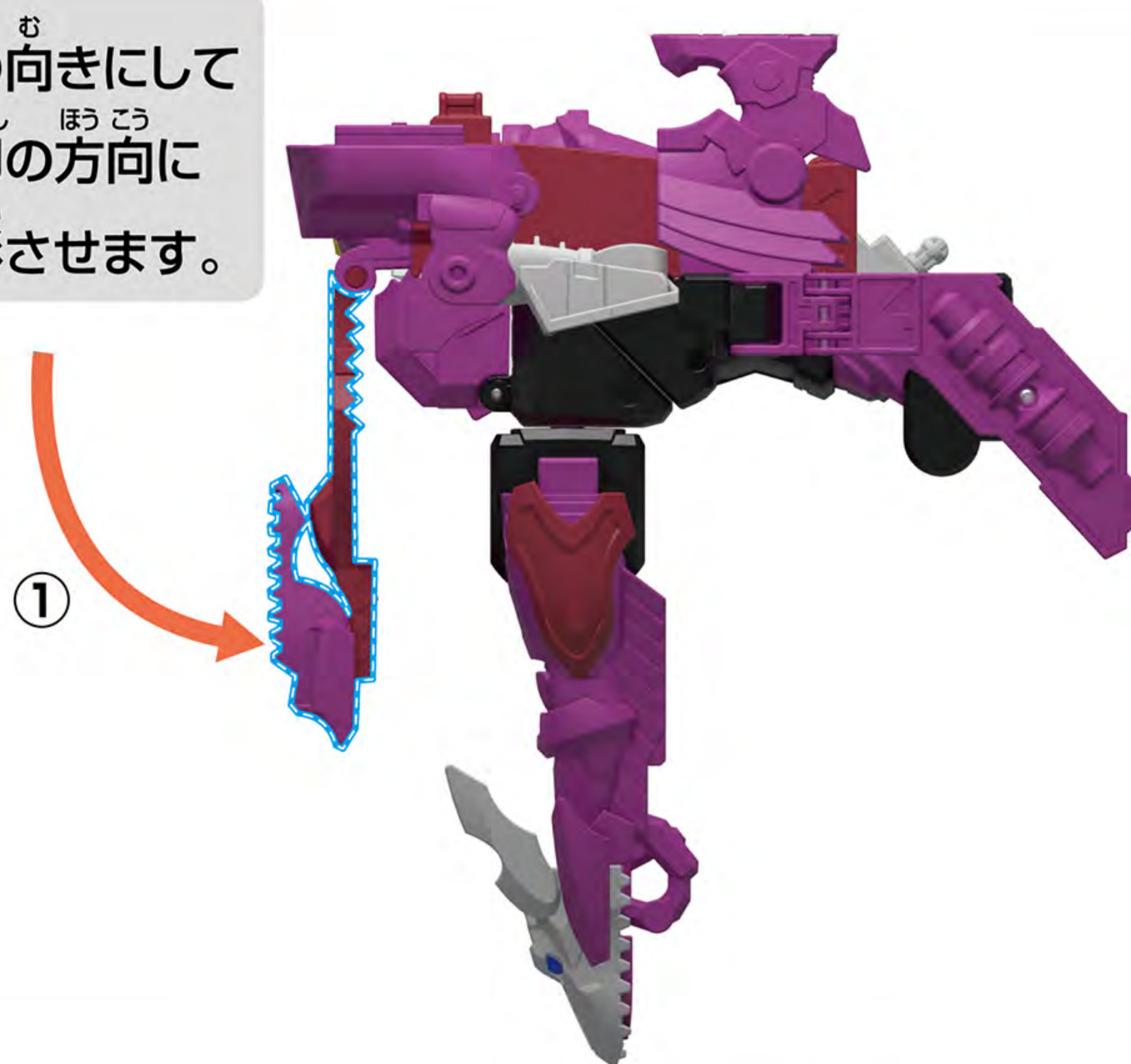

やじるしいちらん
矢印一覧

とつ 取り付けます。 | ←

とはず 取り外します。 | ←

かどう 可動させます。 | ←

ゼンカイオーブルマジーンの遊び方：2

ゼンカイマジーヌへの変形

5

①脚部を開きます。

②つま先を矢印の方向に変形させます。

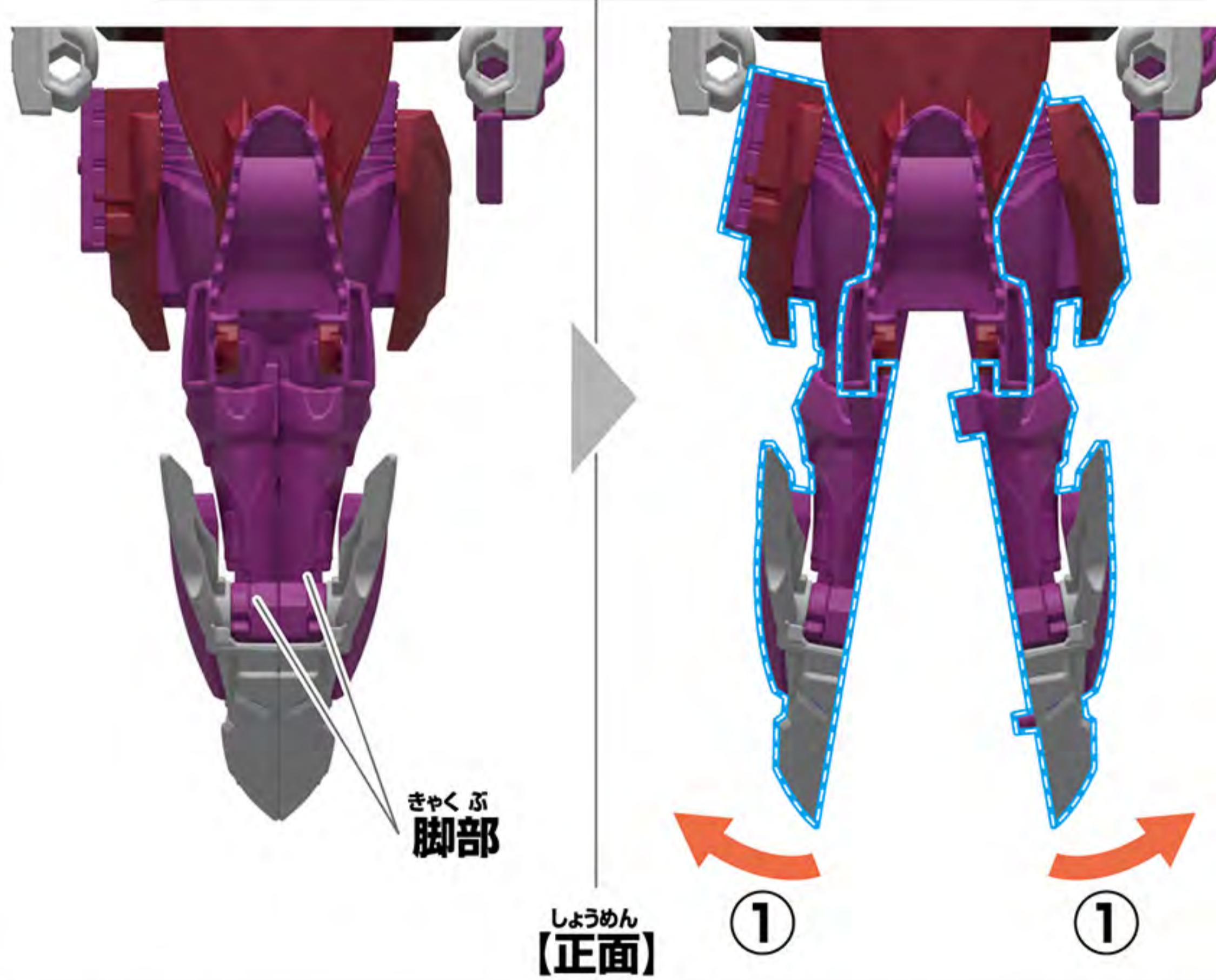

6

図のように取り付け部分を変形させて、マジーヌ羽パーツ(右・左)を取り付けます。

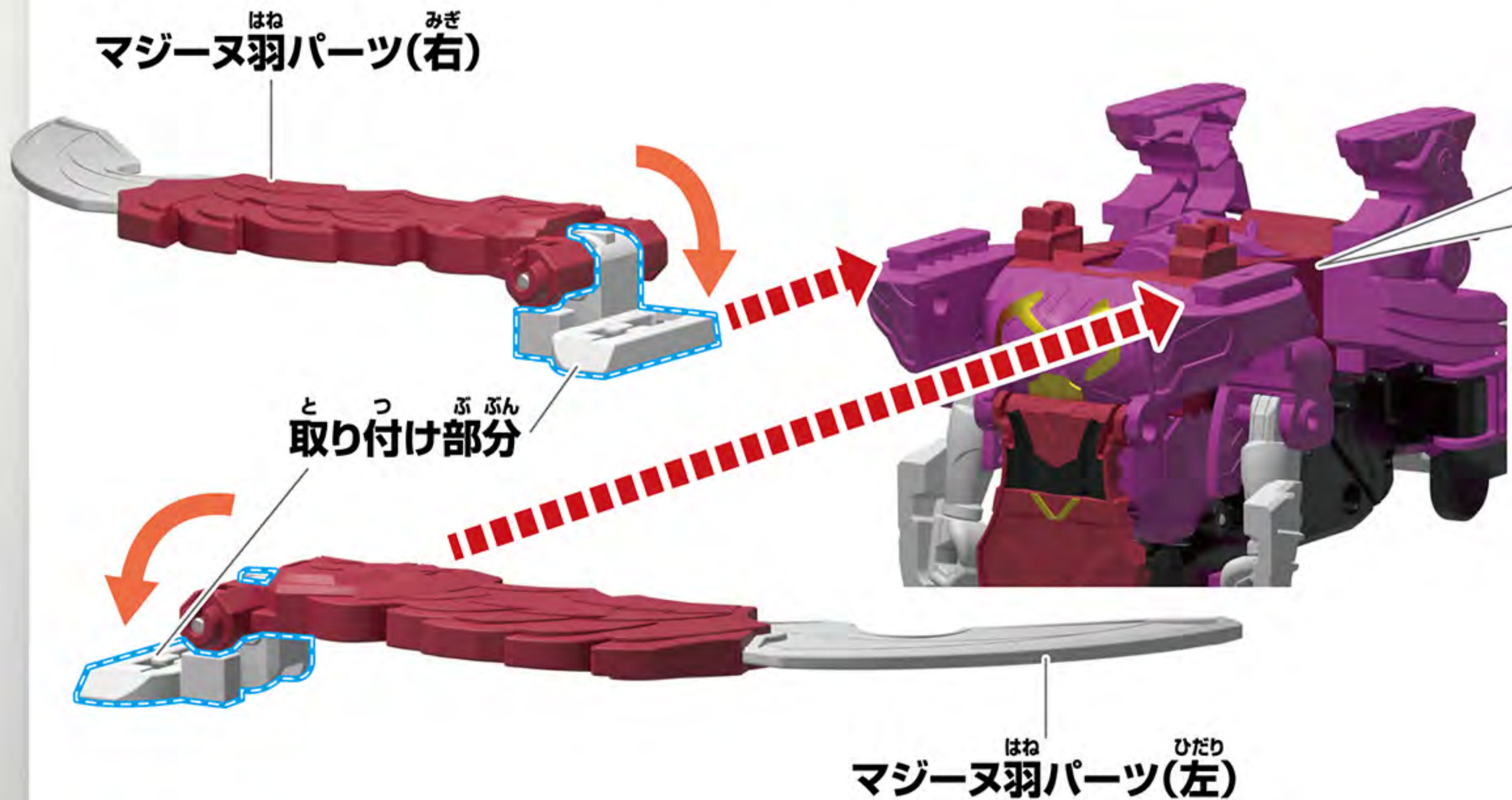

※反対側も同様に行います。

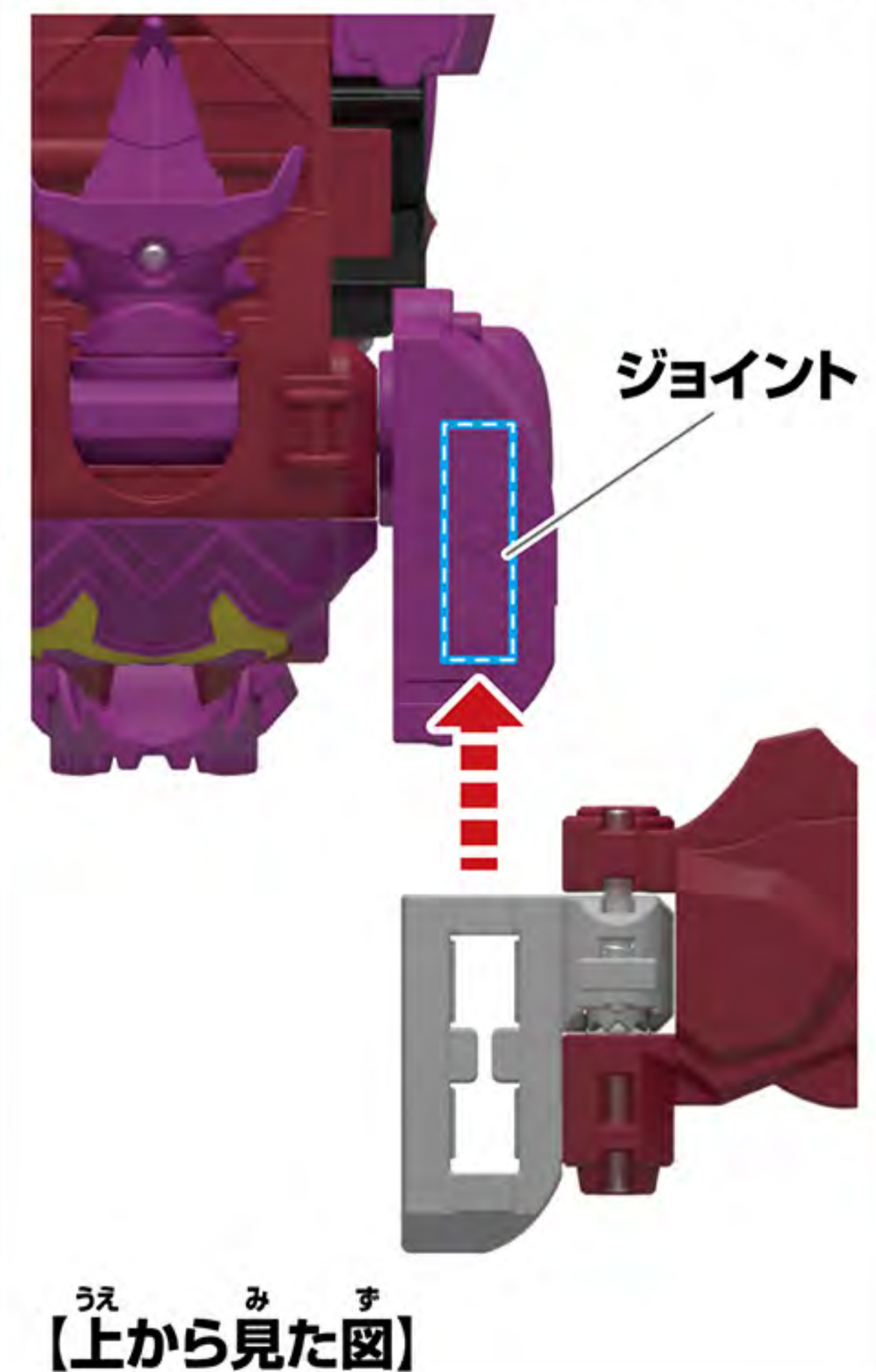

やじるしいちらん
矢印一覧



とつ
取り付けます。



とはず
取り外します。



かどう
可動させます。

ゼンカイオーブルマジーンの遊び方：2

ゼンカイマジーヌへの変形

7

す
図のように矢印の方向に変形させます。



8

とうぶす
①頭部を図の
ように矢印の
ほうこうへんけい
方向に変形
させます。



とうぶ
②頭部を180度
かいてん
回転させます。



9

す
図のようにマジーヌスティックをも
持たせます。

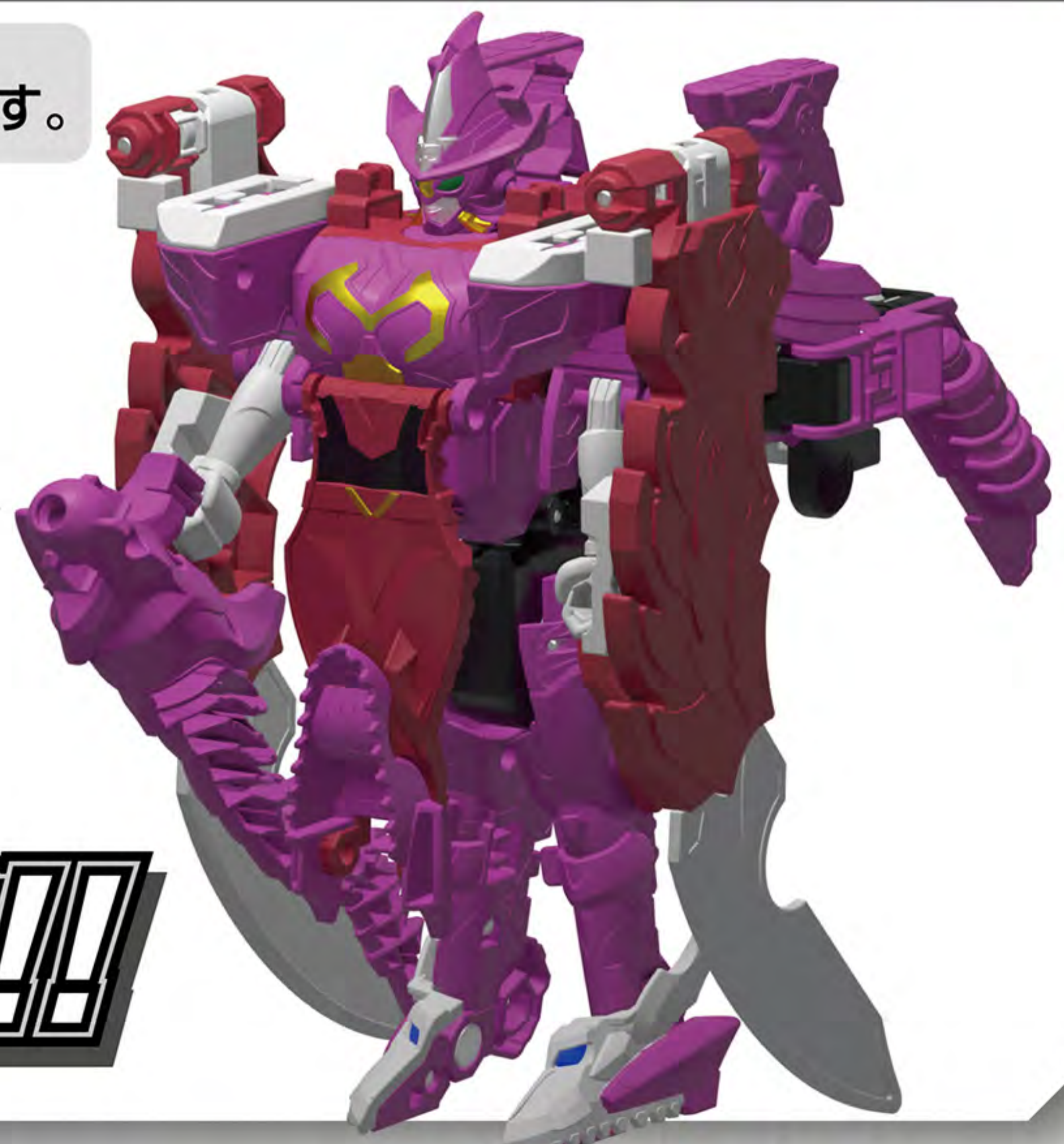
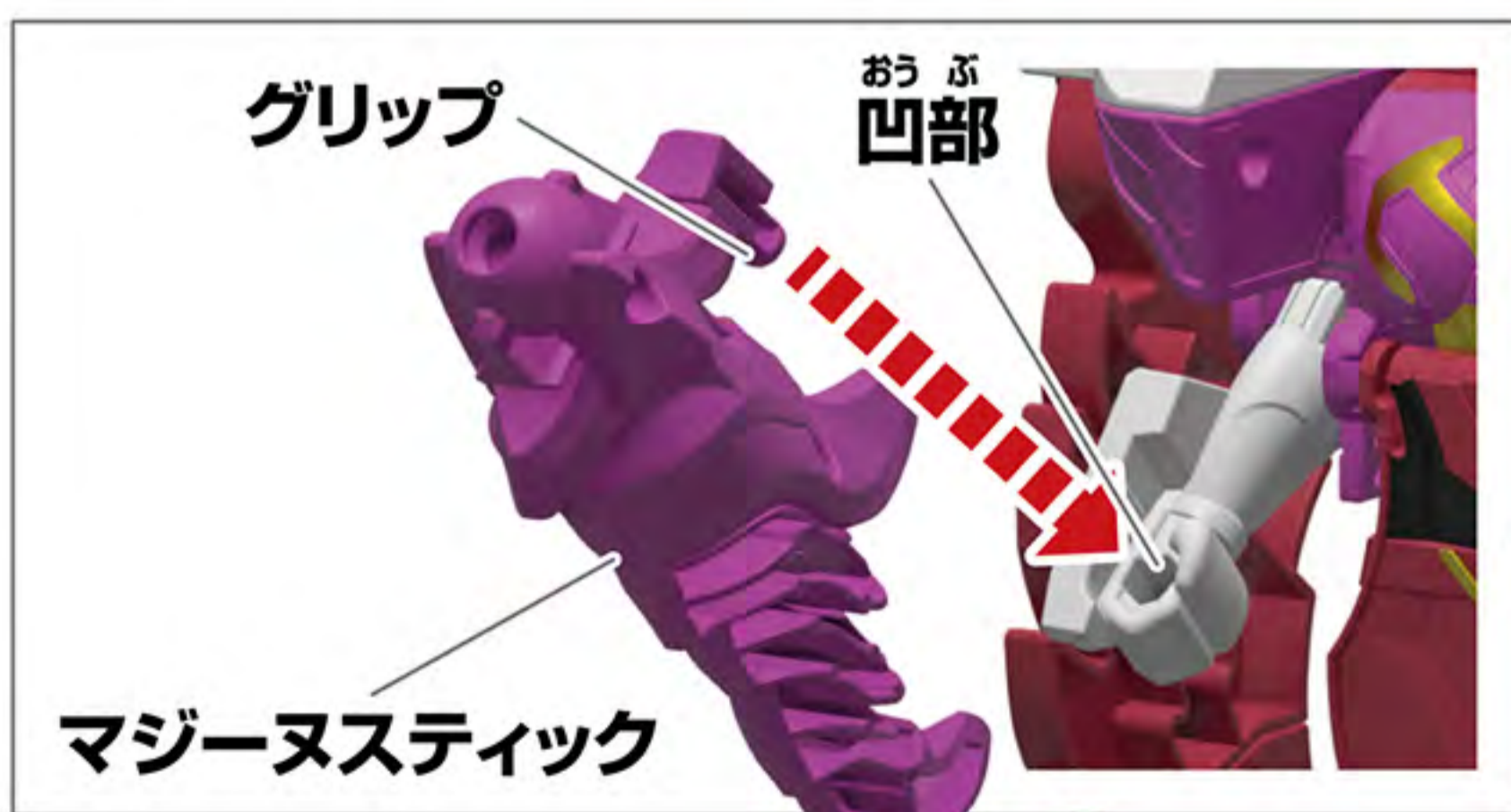

かんせい
完成!!!



とつ 取り付けます。



とはず 取り外します。



かどう 可動させます。

ゼンカイオー ブルマジーン^{あそかた}の遊び方：3

ブルーンダンプ^{へんけい}への変形

※ゼンカイブルーン^{かんせい じょうたい}完成の状態から始めます。

1

ゼンカイブルーンからブルーンピッカーを
とはず 取り外します。

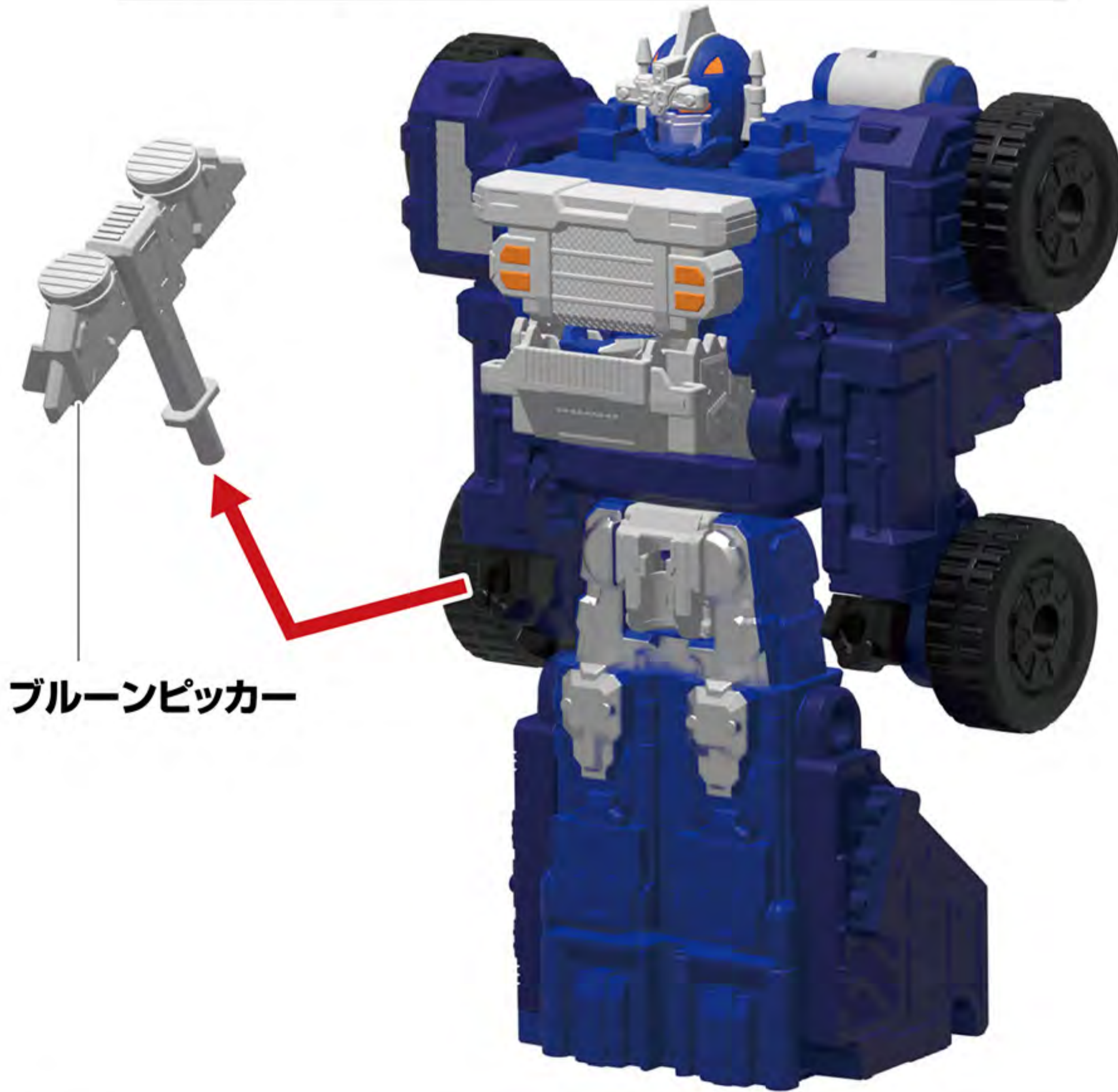

2

- ①バイザー^おを下ろします。
- ②頭部^{とうぶ}を矢印^{やじるし}の方向に^{ほうこう}変形^{へんけい}させます。

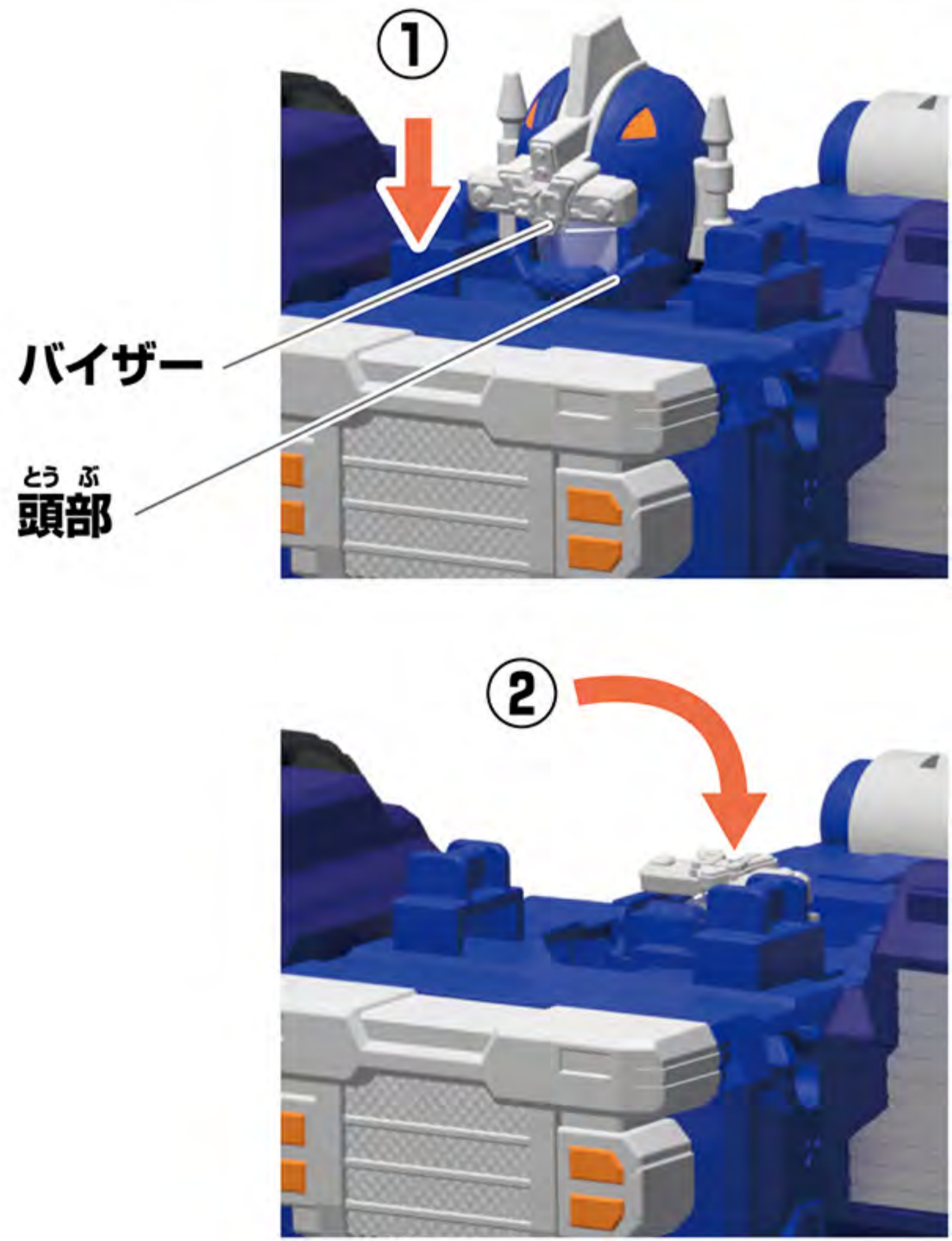

3

うで^{みぎ ひだり}腕^{やじるし}パーツ^{ほうこう}(右・左)を矢印^{かいてん}の方向に回転させます。

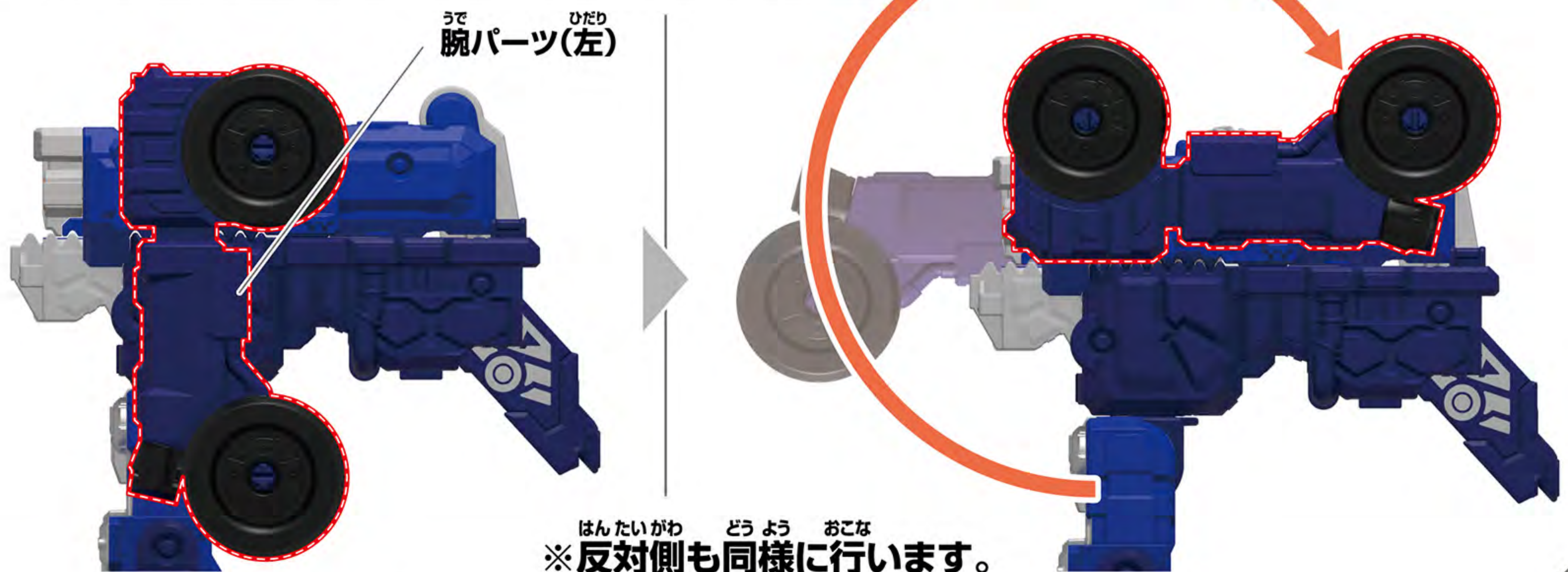

やじるしいちらん
矢印一覧



とつ
取り付けます。



とはず
取り外します。



かどう
可動させます。

ゼンカイオー ブルマジーン^{あそかた}の遊び方：3

ブルーンダンプ^{へんけい}への変形

4

す やじるし ほうこう へんけい
①図のように矢印の方向に変形させます。

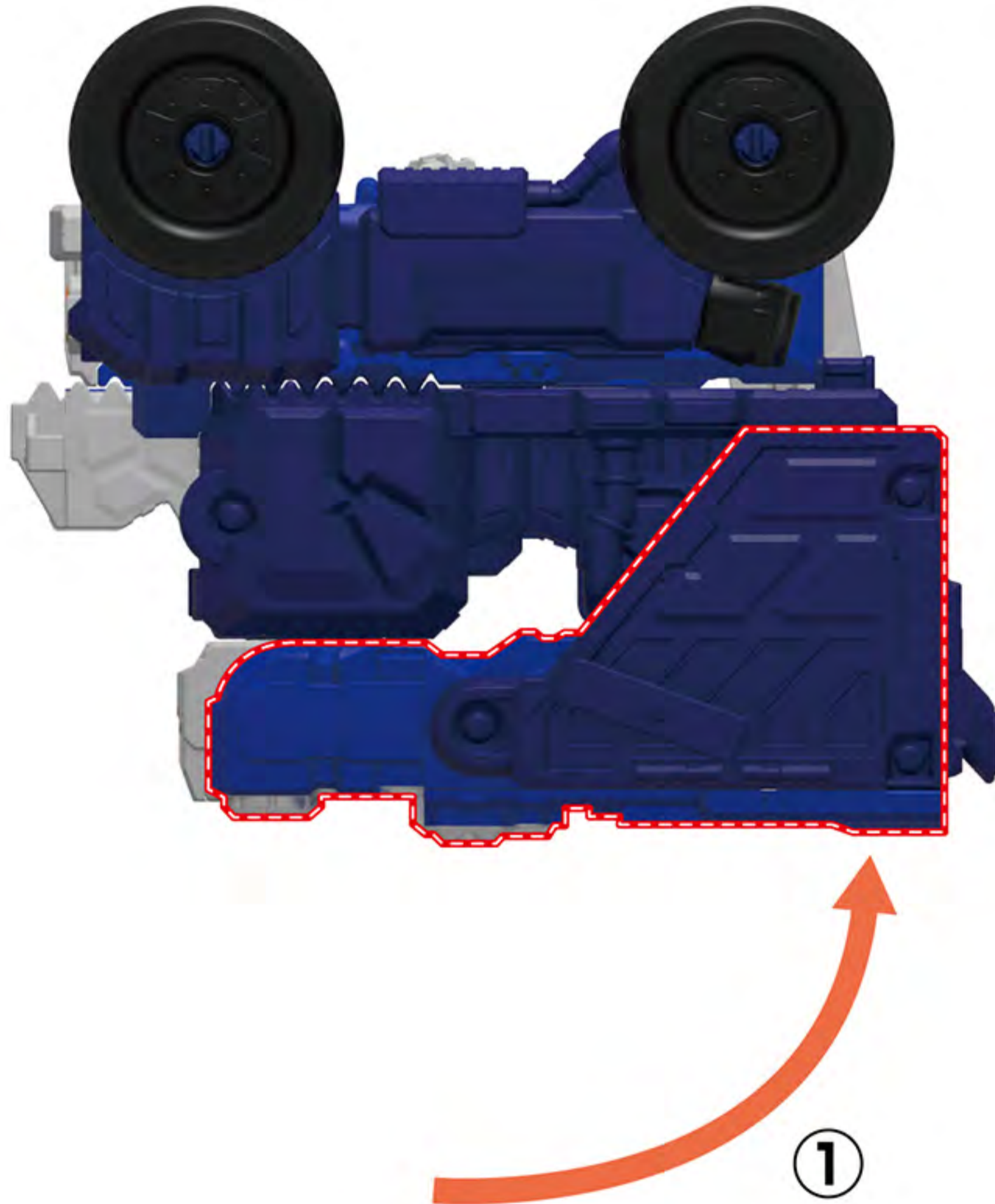

す む
②図の向きにします。



5



ブルーンピッカーを
とつ
取り付けます。



かんせい
完成!!!



とつ 取り付けます。



とはず 取り外します。



かどう 可動させます。

ゼンカイオーブルマジーン^{あそかた}の遊び方：4

マジンドラゴンへの変形^{へんけい}

※ゼンカイマジンヌ完成の状態から始めます。^{かんせい じょうたい はじ}

1

ゼンカイマジンヌからマジーンスティックを
とはず 取り外します。

マジーンスティック



2

① とうぶ ① 頭部を180度
かいてん 回転させます。

とうぶ
頭部



② とうぶ す ② 頭部を図の
やじるし ように矢印の
ほうこう へんけい 方向に変形
させます。

②

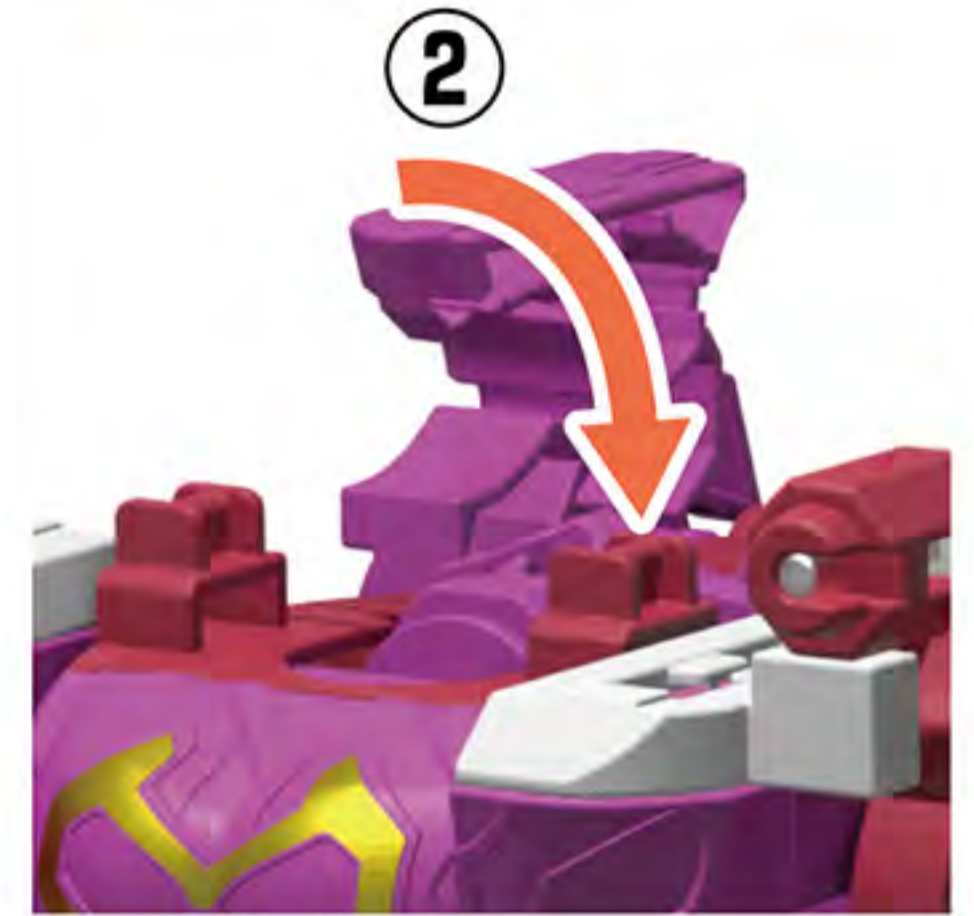

3

ゼンカイマジンヌから羽パーツ(右・左)を取り外します。^{はね みぎ ひだり とはず}

はね
羽パーツ(右)

はね
羽パーツ(左)

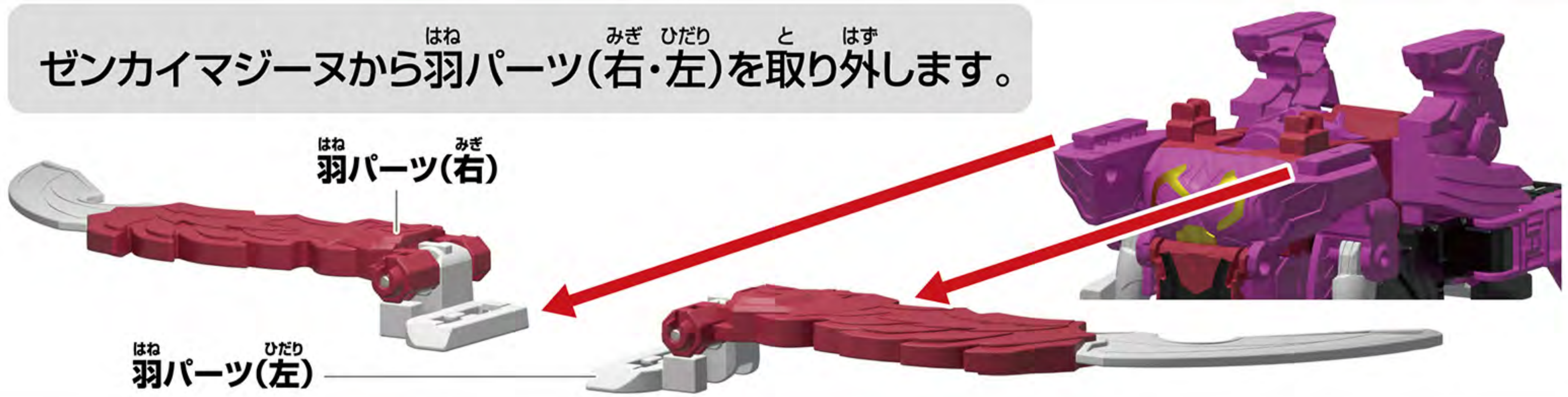

4

す てじゆん
図の手順で
やじるし ほうこう
矢印の方向に
へんけい
変形させます。



やじるしいちらん
矢印一覧



とつ
取り付けます。



とはず
取り外します。



かどう
可動させます。

ゼンカイオーブルマジーンの遊び方：4

マジンドラゴンへの変形

5

きゃくぶ
脚部を
やじるし じゆん
矢印の順に
へんけい
変形させます。

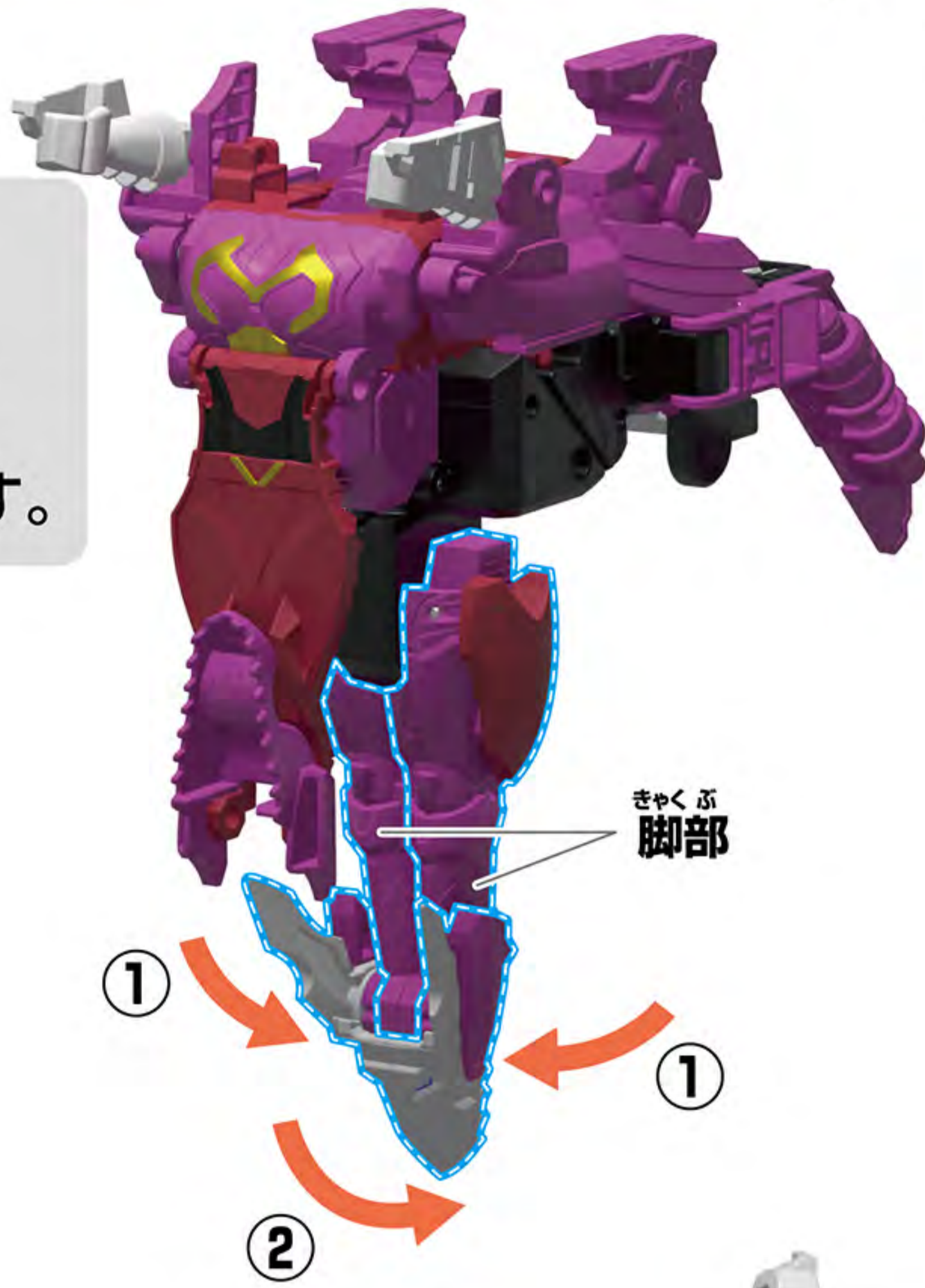

6



7

す
図のように180度
かいてん
回転させます。

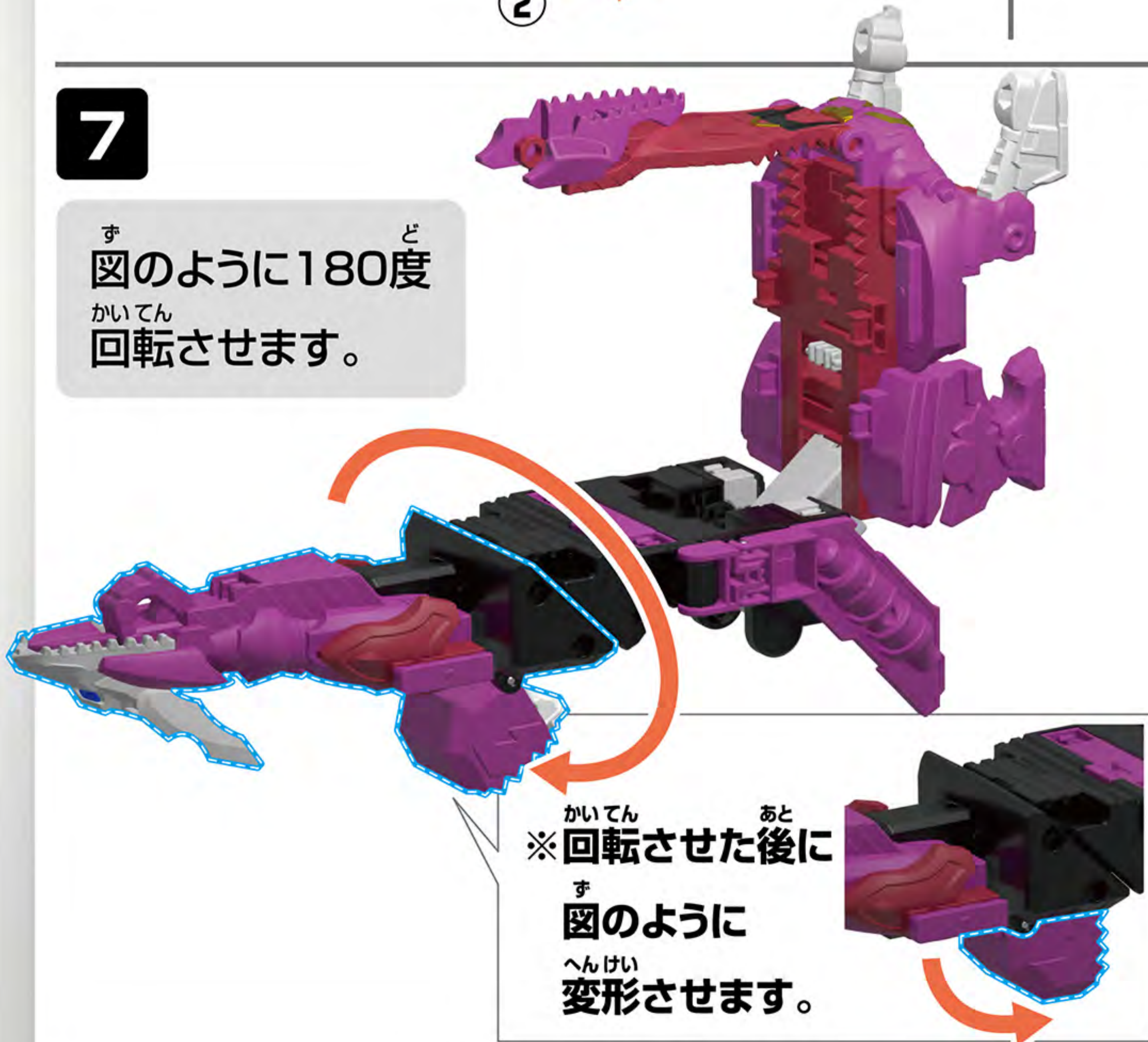

8

す
図のように矢印の方向に
へんけい
変形させます。

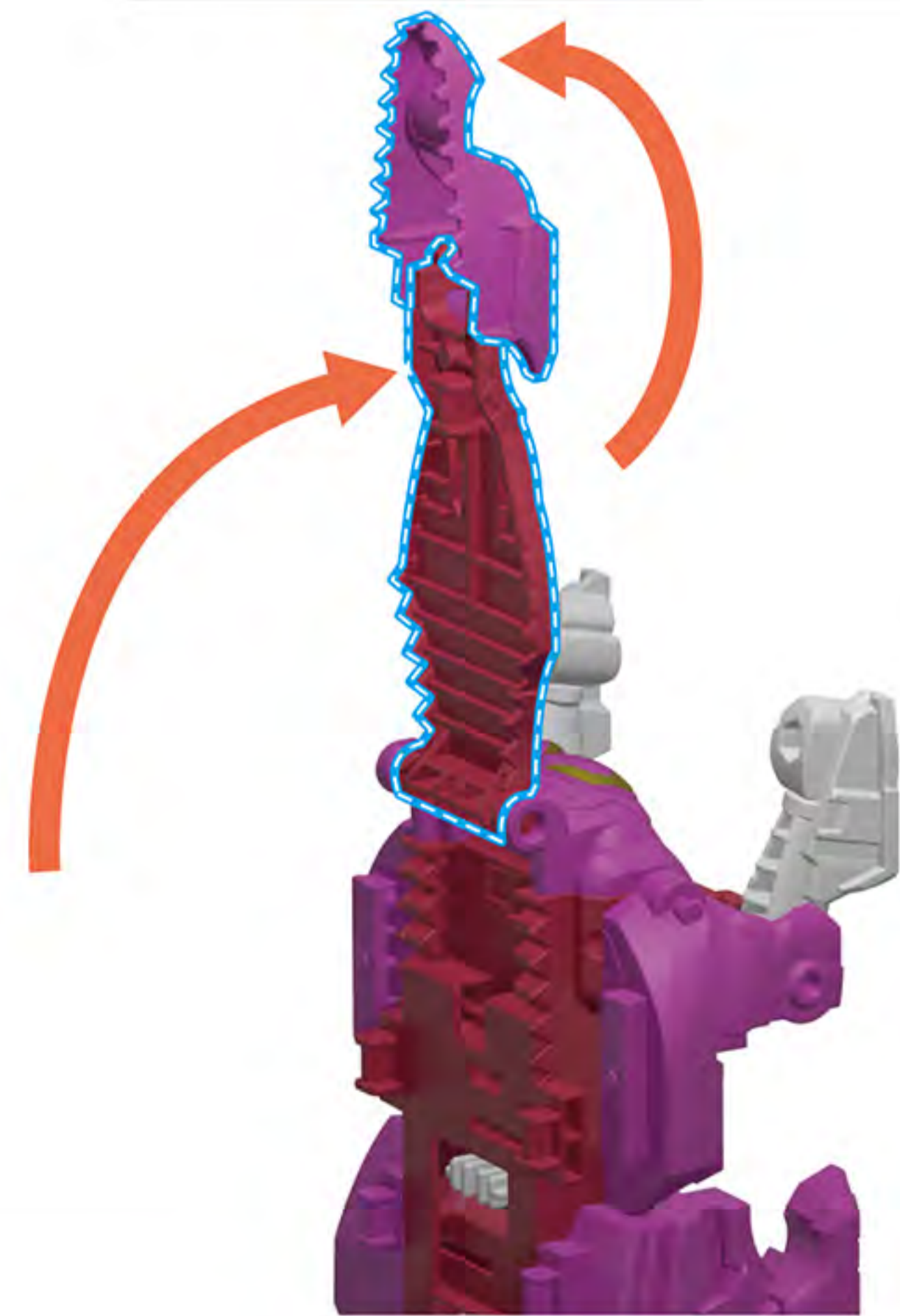



とつ
取り付けます。



とはず
取り外します。



かどう
可動させます。

ゼンカイオーブルマジーンの遊び方：4

マジンドラゴンへの変形

9

す
図のように
やじるし ほうこう
矢印の方向に
へんけい
変形させます。

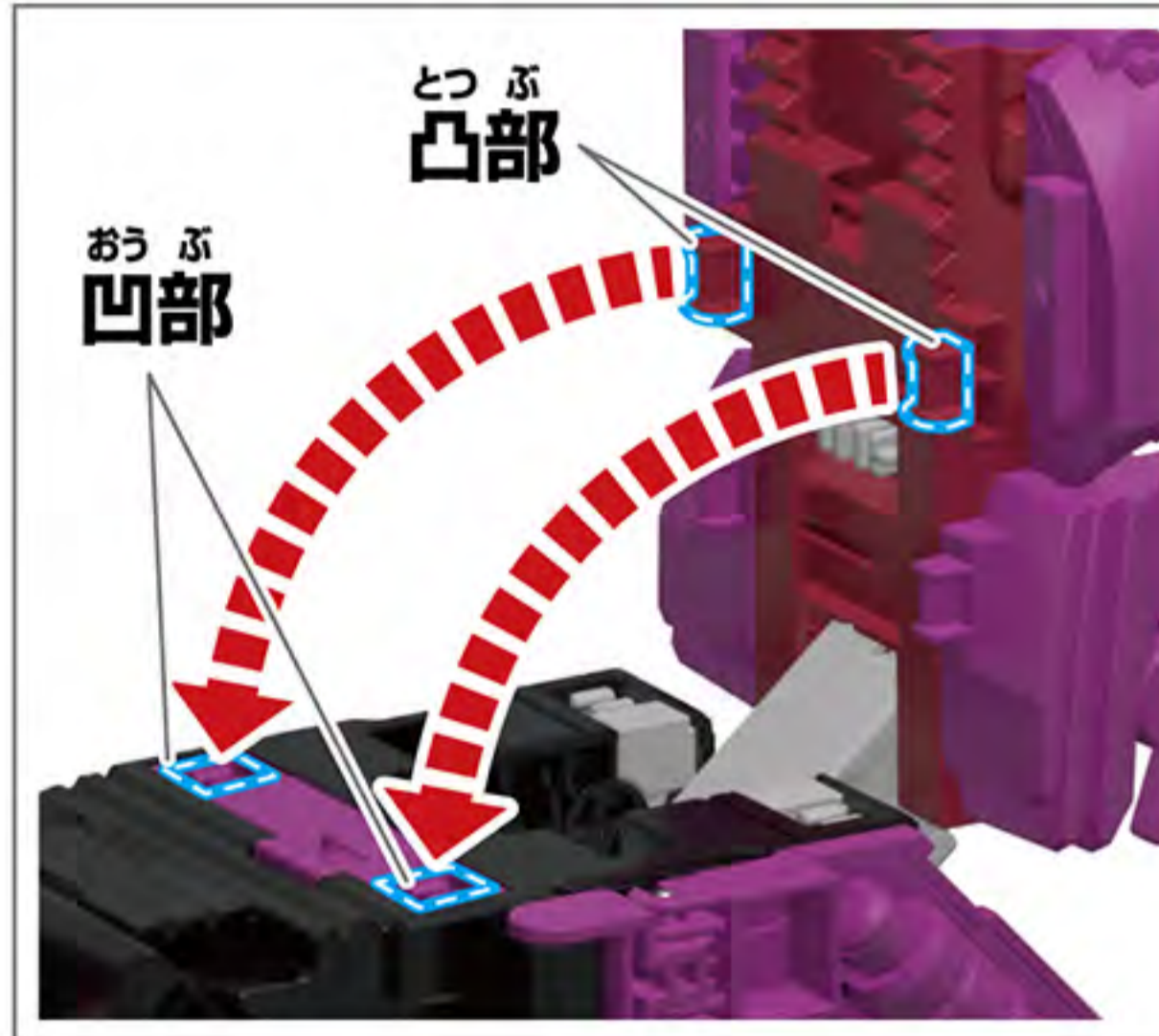

べつかくど
【別角度】
とつぶ おうぶ
※凸部と凹部を
あは
はめ合わせ
ます。

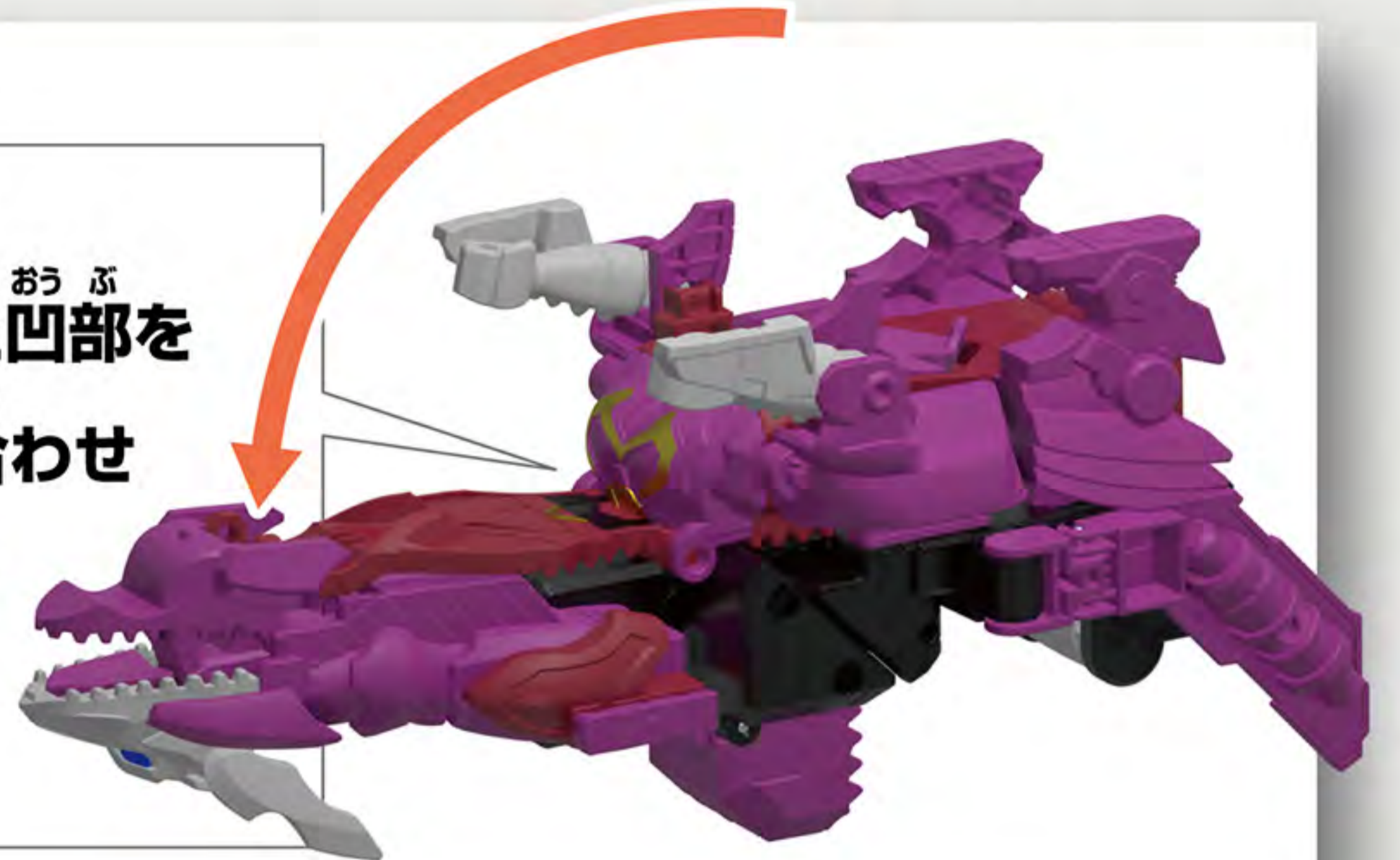

10

- ① 図の向きにして、くちと
口を閉じます。
- ② 羽パーツ(右・左)とマジーンスティックを
取り付けます。

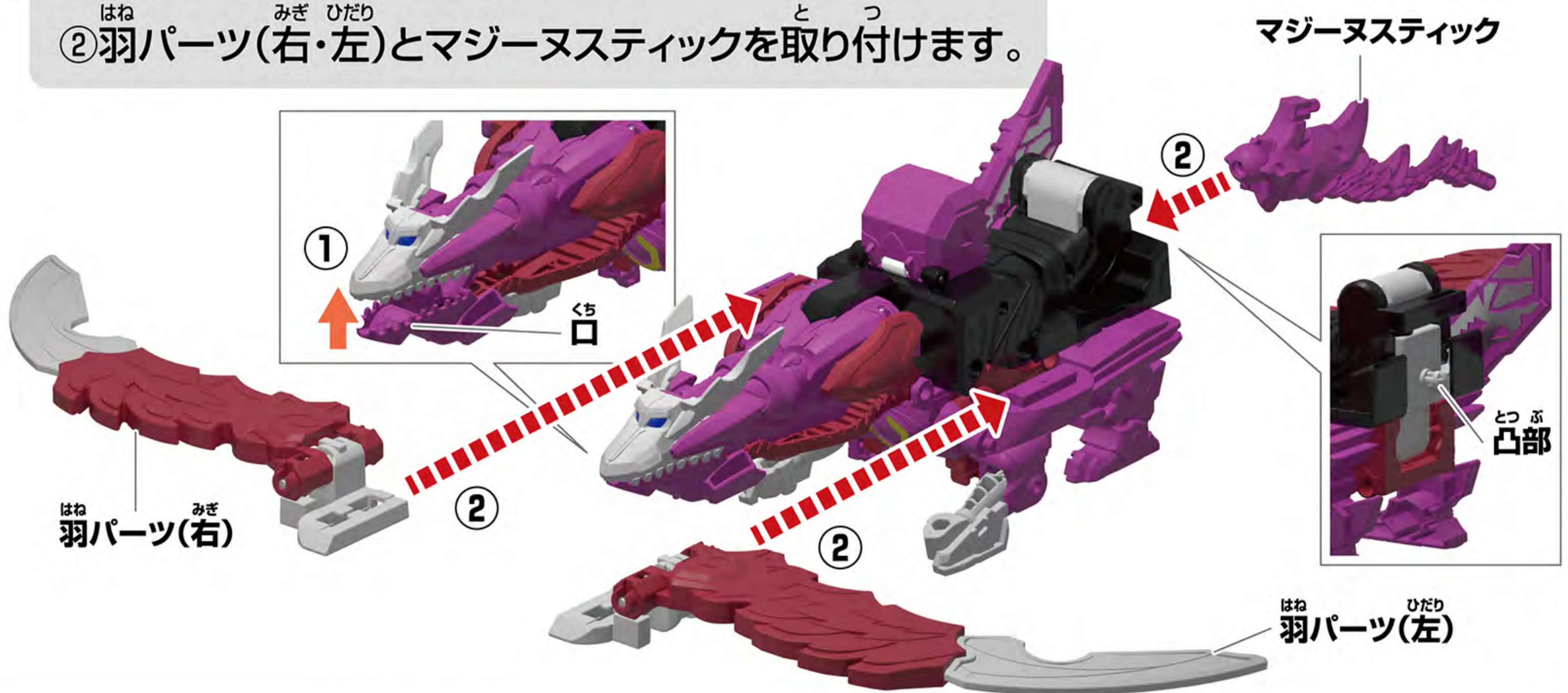

かんせい
完成!!!





とつ 取り付けます。



とはず 取り外します。



かどう 可動させます。

ゼンカイオーブルマジーンの遊び方：5

ゼンカイオーブルマジーンへの合体

※ブルードンプ、マジンドラゴン
完成の状態から始めます。

- ブルードンプの口を開きます。
→「口開き音」+「ゼンカーイ!」+
合体前待機音が始まります。

※ブルードンプの口を開けてから、一定時間経過すると「ホイッスル音」が鳴り、
合体待機音がスピードアップします。ゼンカイマジンヌと合体しないまま更に
一定時間経過すると「時間切れ音声」が鳴ります。

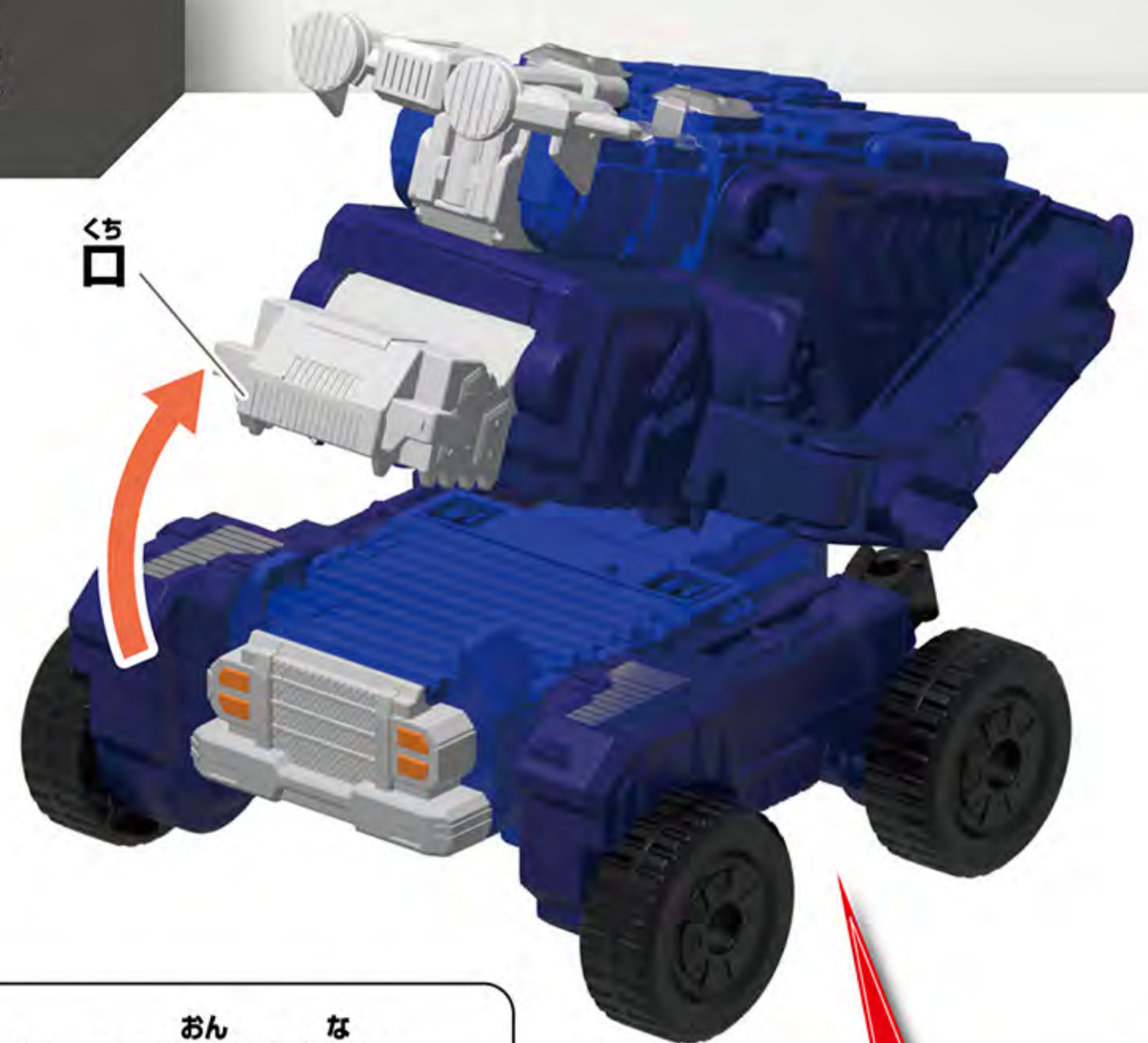

- 図のように
ブルーンピッカーと
腕パーツ(右・左)を
取り外します。

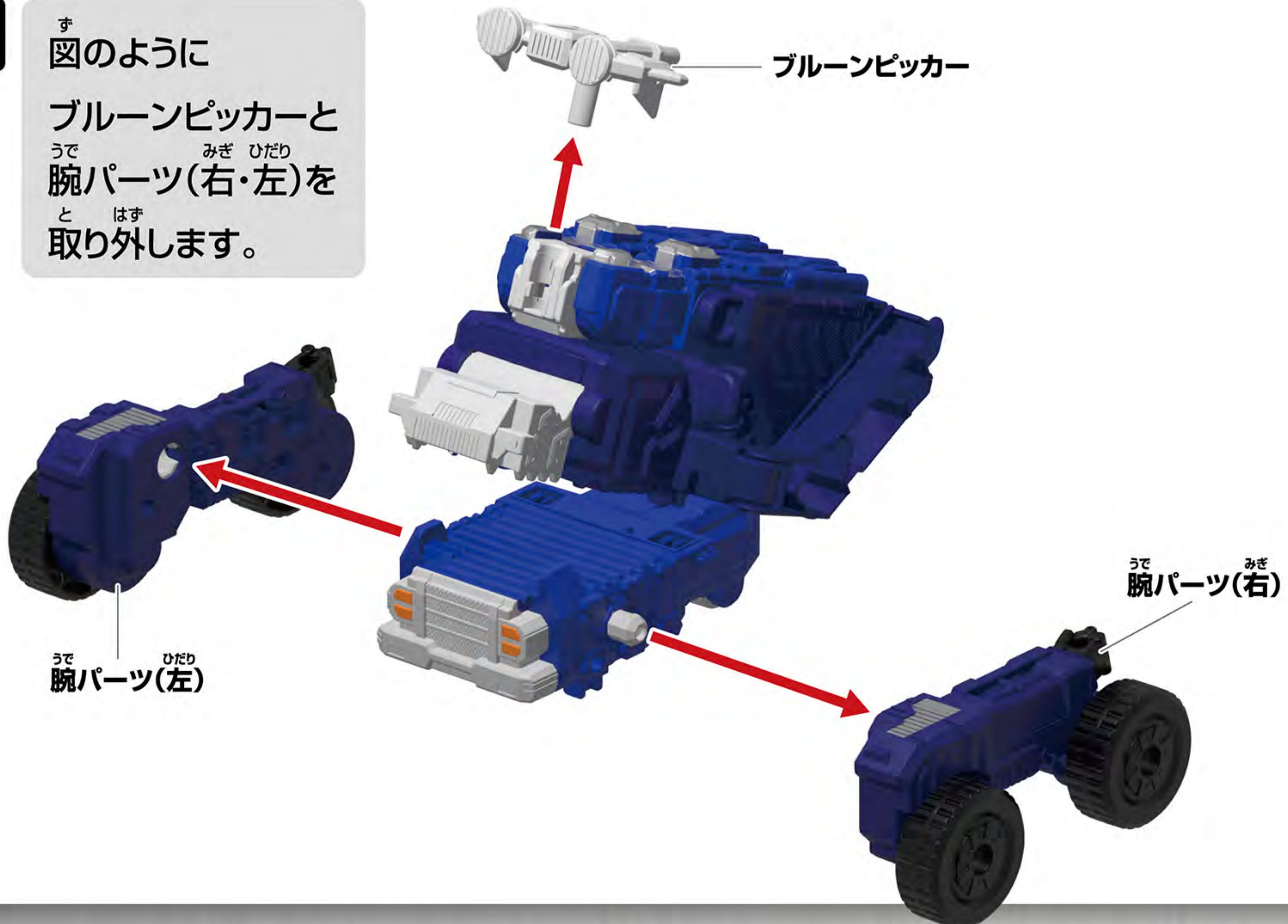

やじるしいちらん
矢印一覧



とっ
取り付けます。



とはず
取り外します。

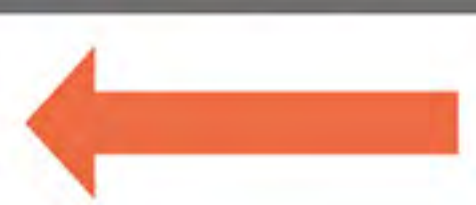

かどう
可動させます。

ゼンカイオー ブルマジーン^{あそ}の遊び方^{かた}：5

ゼンカイオー ブルマジーン^{がっ}への合体^{たい}

3

す てじゅん
図の手順で
やじるし ほうこう
矢印の方向に
へんけい
変形させます。

①

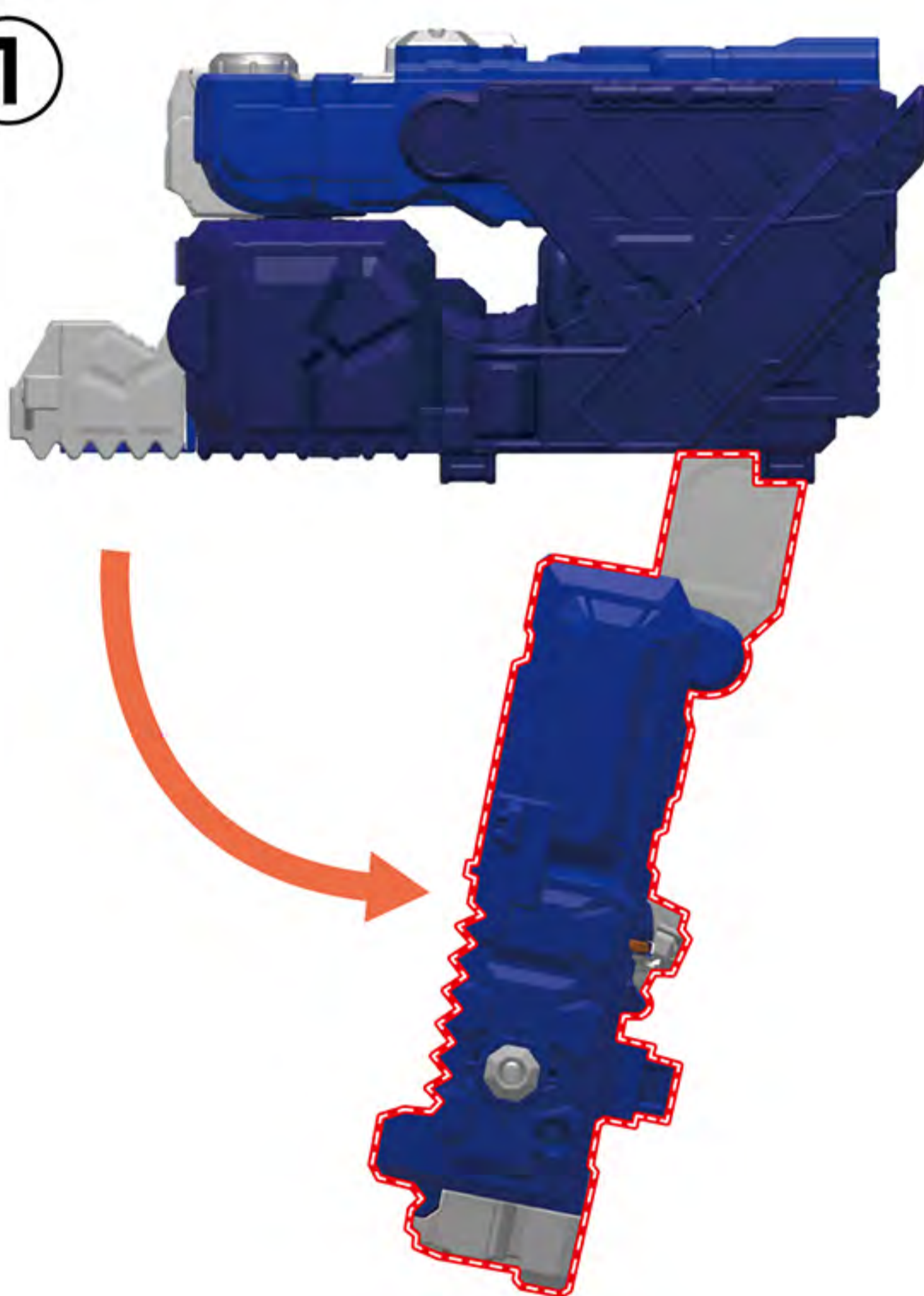

②

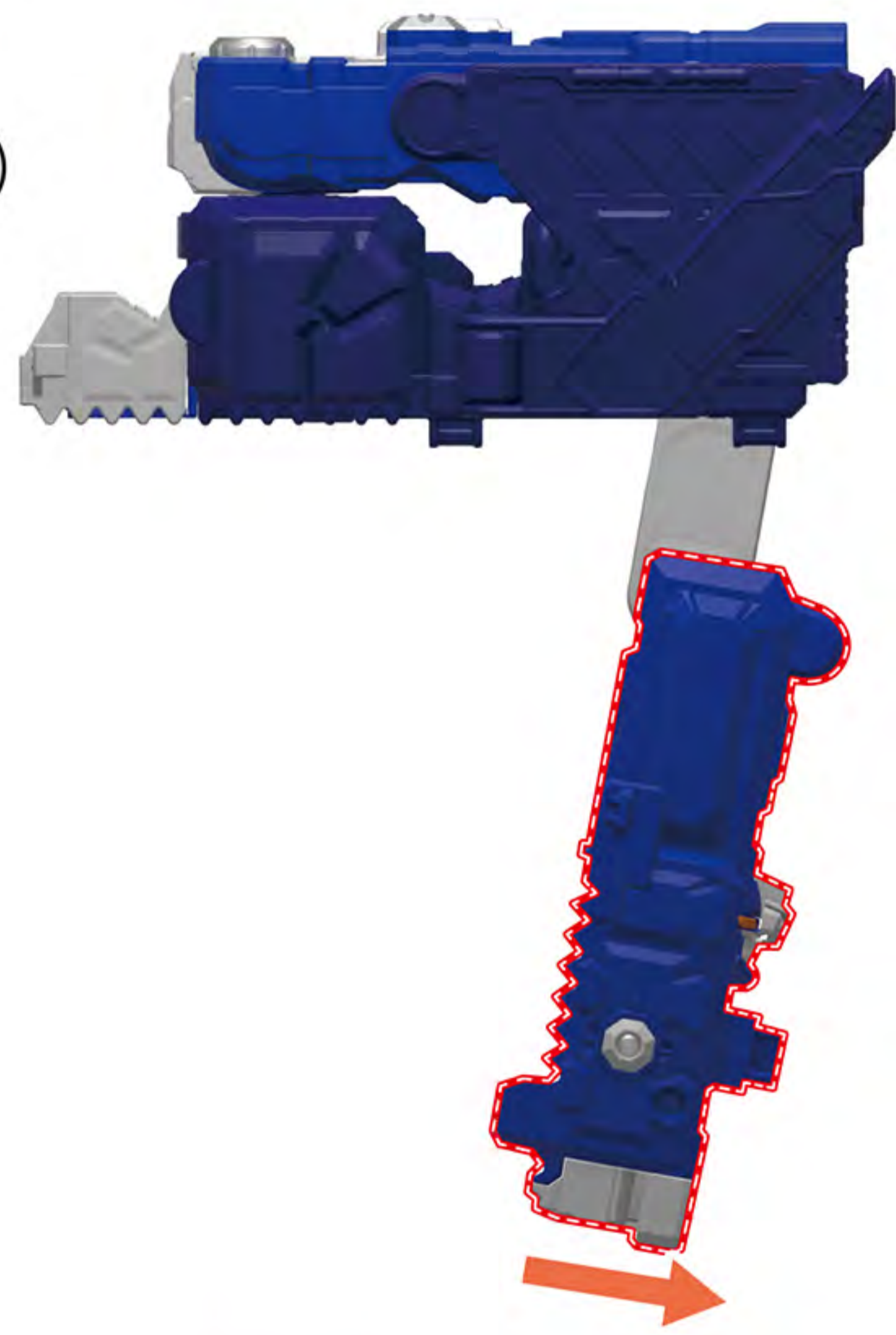

③

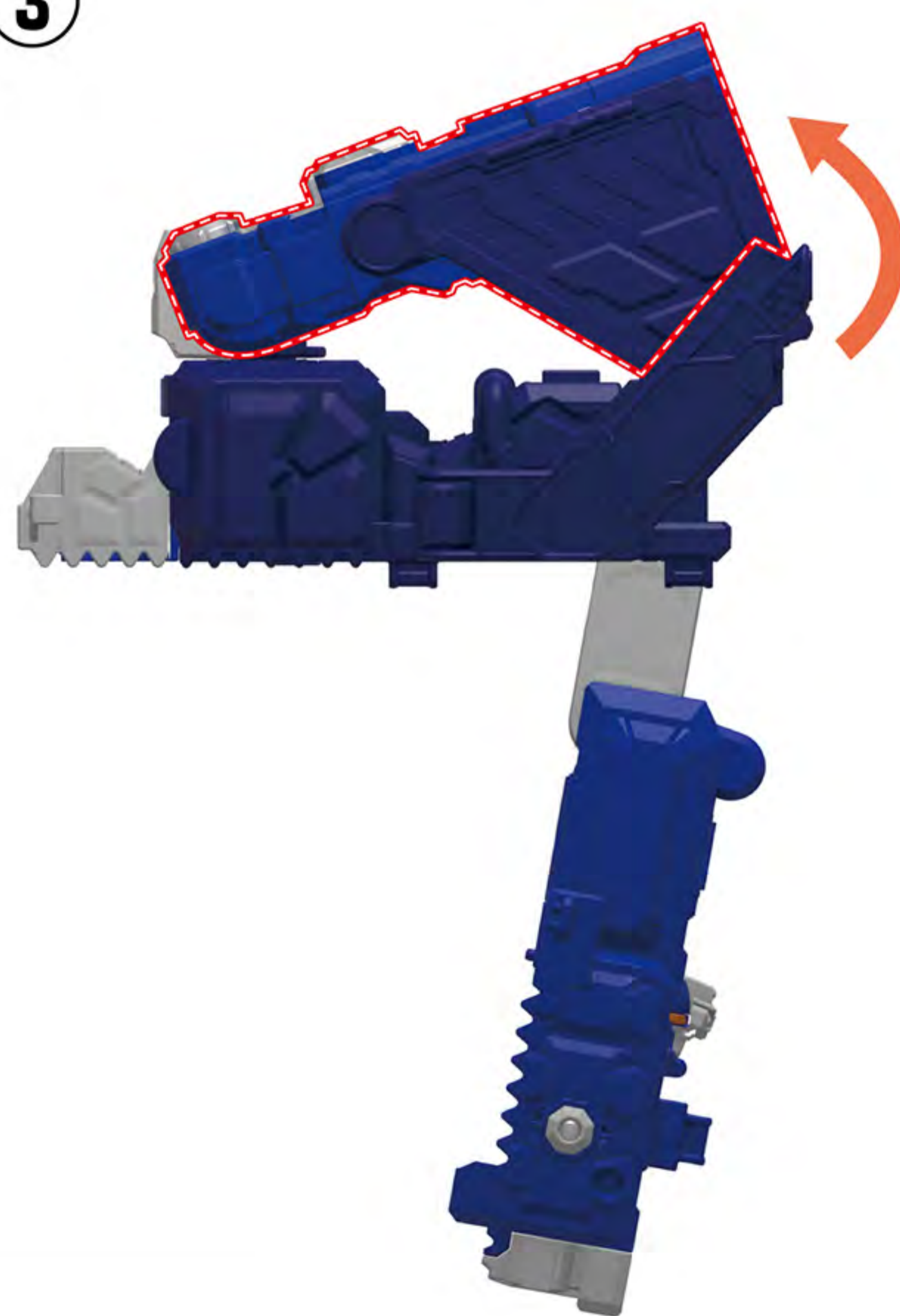

④

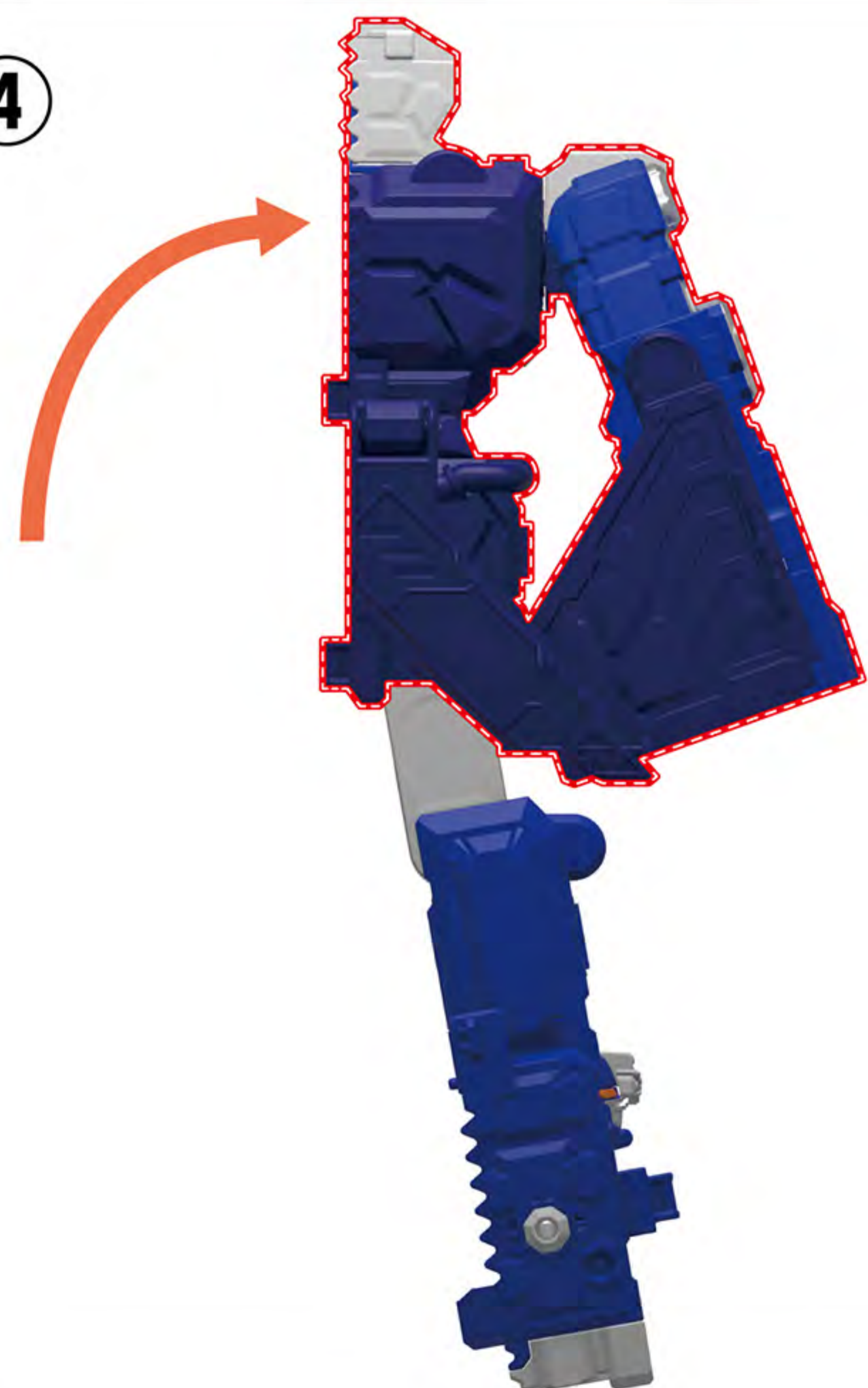

やじるしいちらん
矢印一覧



とっ
取り付けます。



とはず
取り外します。



かどう
可動させます。

ゼンカイオーブルマジーン^{あそかた}の遊び方：5

ゼンカイオーブルマジーン^{がつたい}への合体

4

- ① マジンドラゴンのくちひら口を開きます。
- ② 羽パーツ(右・左)とマジーンスティックをはず取り外します。

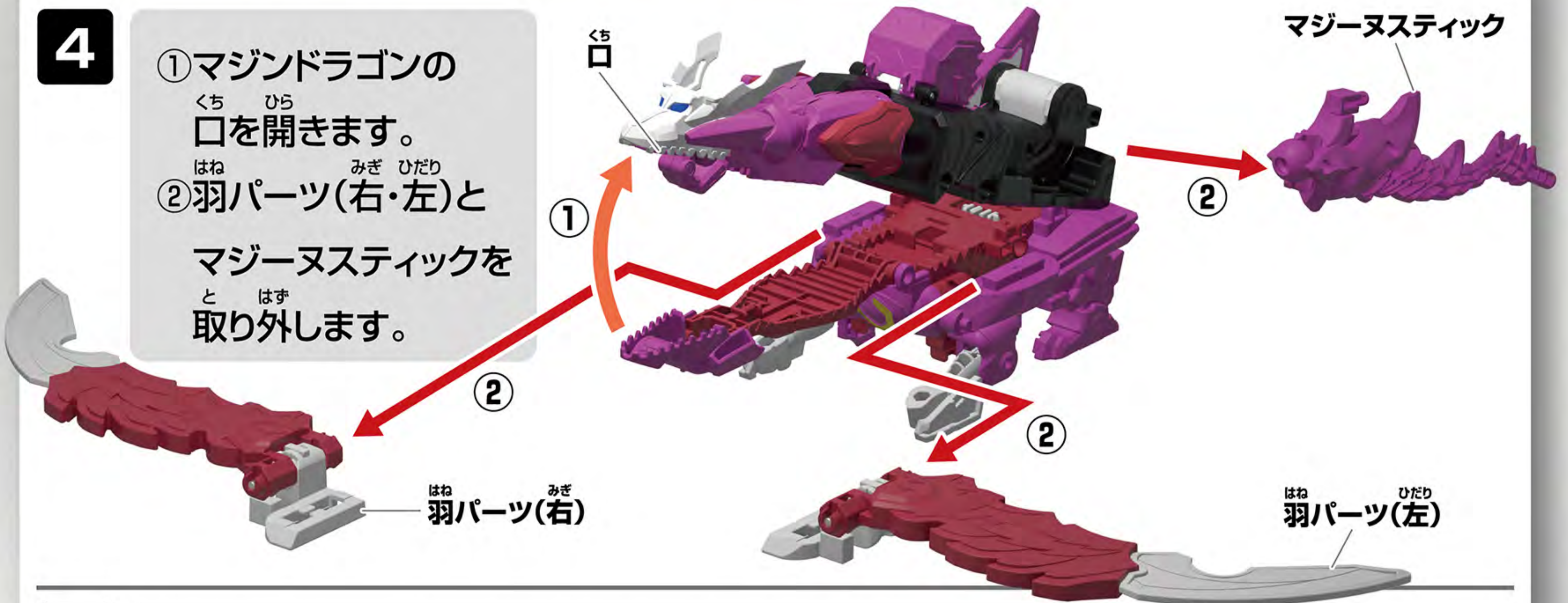

5

すむ 図の向きにして、す てじゆん やじるし ほうこう へんけい 図の手順で矢印の方向に変形させます。

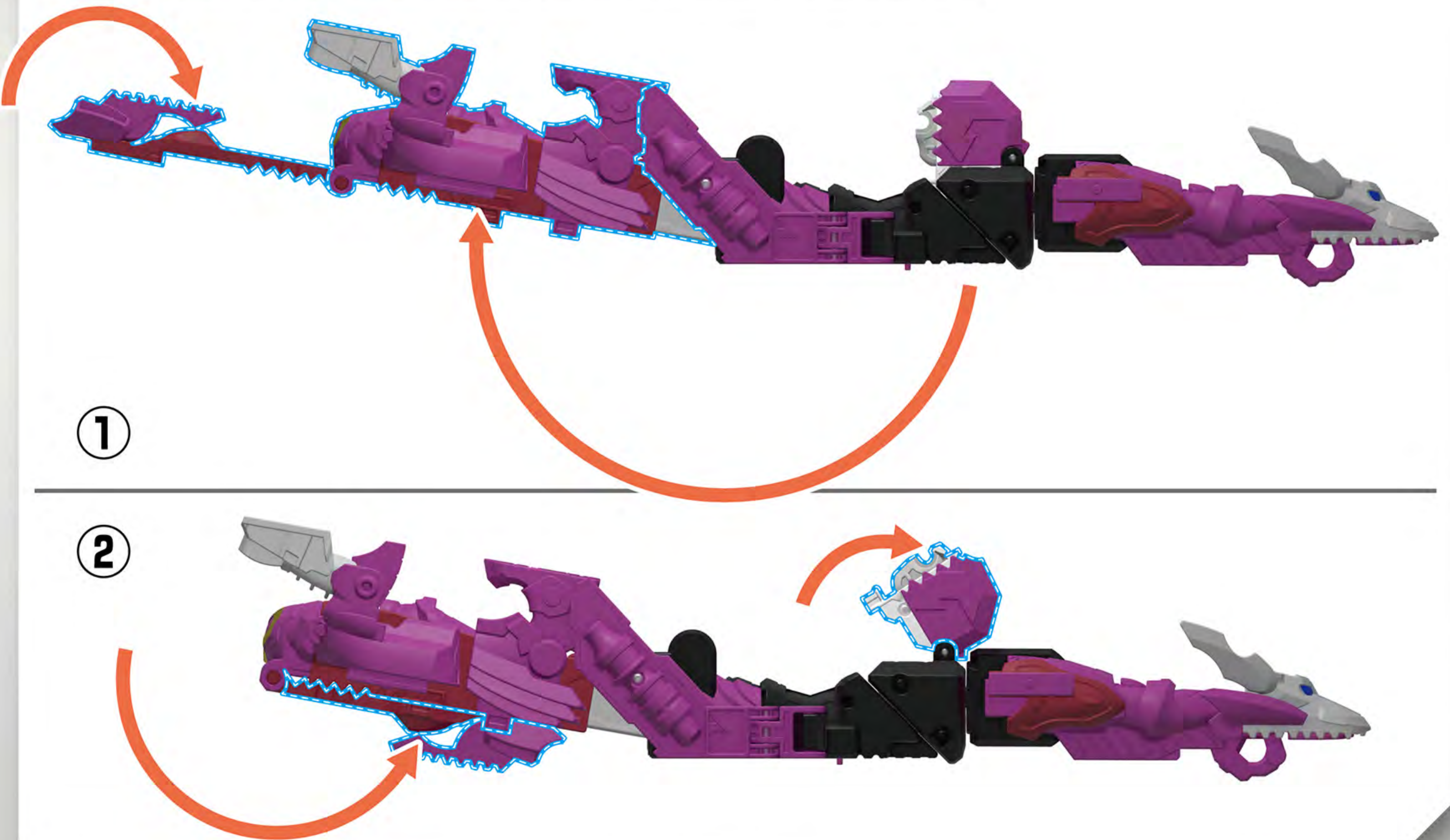

やじるしいちらん
矢印一覧



とっ
取り付けます。



とはず
取り外します。



かどう
可動させます。

ゼンカイオー ブルマジーン^{あそ}の遊び方^{かた}：5

ゼンカイオー ブルマジーン^{がつたい}への合体

6

- ① 図のように180度回転させます。
す ど かいてん
- ② 矢印の方向に変形させます。
やじるし ほうこう へんけい



※回転させた後に
図のように
変形させます。

7

- ① ロボ胸パーツ(右・左)を図のように変形させます。
むね みぎ ひだり す へんけい
 - ② ブルーンとマジーンを矢印の方向に合体させます。
やじるし ほうこう がつたい
- 「合体音」+「ガッシーン!」+「ゼンカイブルーン・ゼンカイマジーン!」+
合体後変形待機音が鳴ります。
がつたいおん がつたいご へんけいたい き おん な

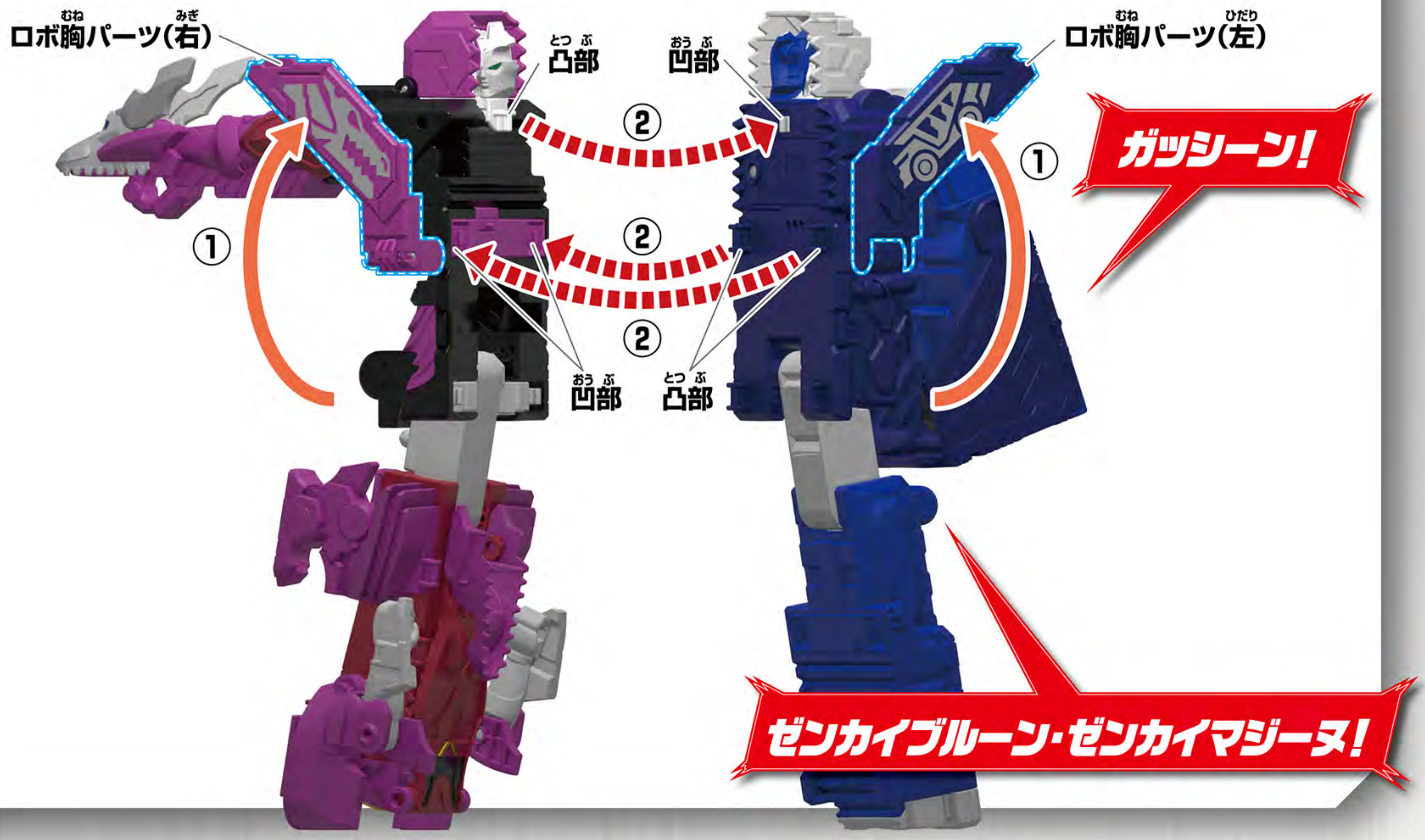

ゼンカイオーブルマジーン遊び方：5

ゼンカイオーブルマジーンへの合体

8 わんぶす 腕部を図のように変形させます。



9 ブルーンうで 腕パーツ(右・左)を とっ 取り付けます。

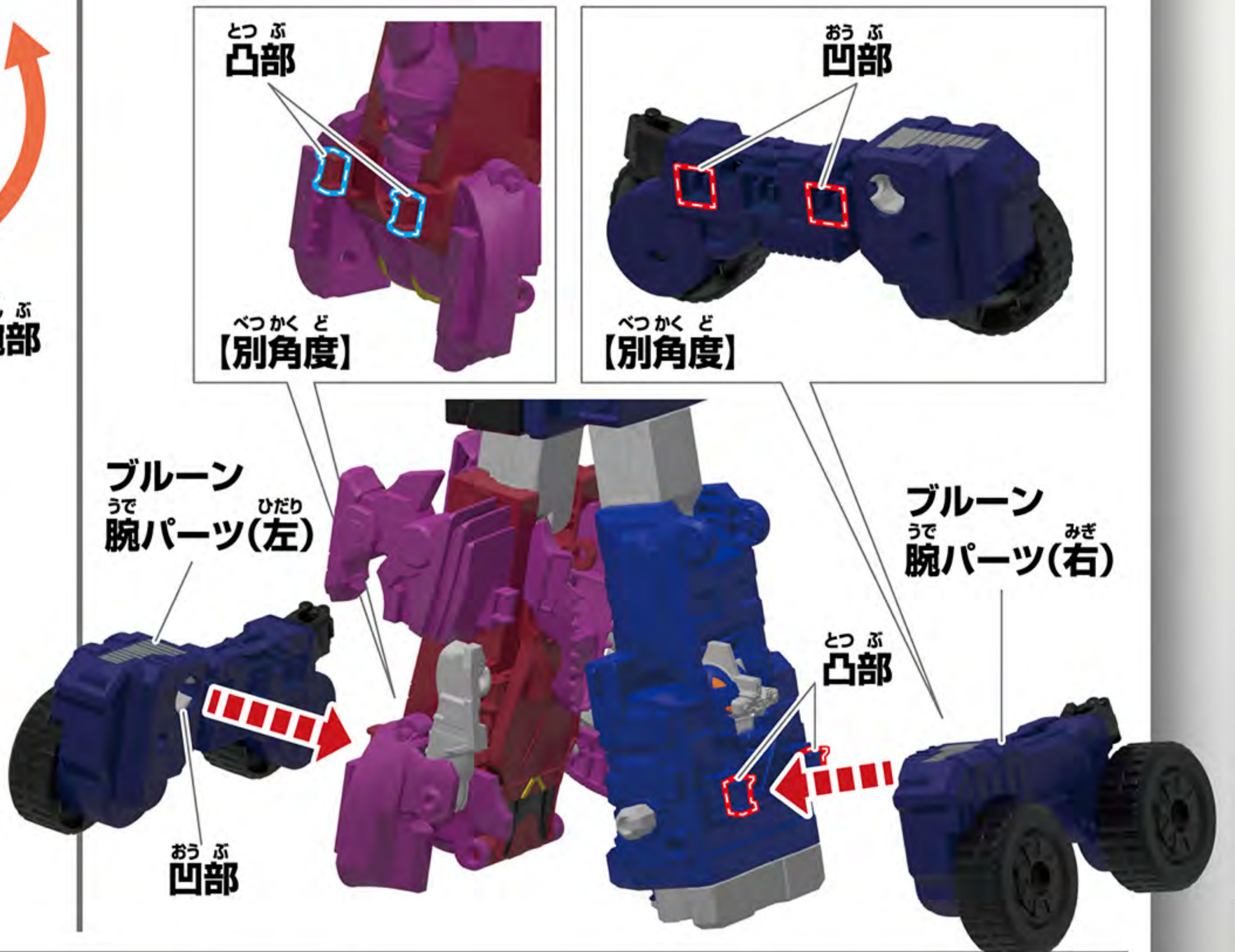

10

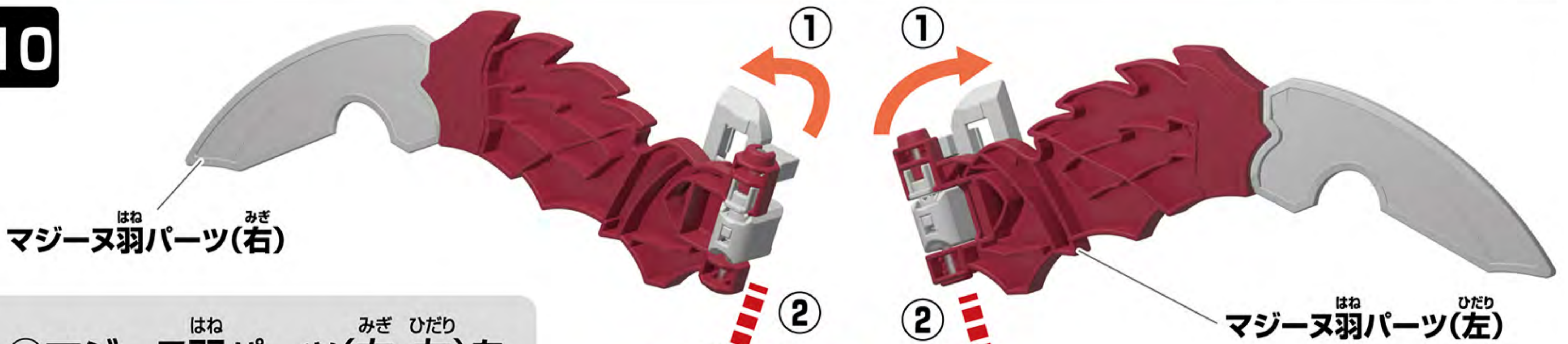

- ① マジーン羽パーツ(右・左)を す 図のように変形させます。
- ② マジーン羽パーツ(右・左)を とっ 取り付けます。



やじるしいちらん
矢印一覧



とつ
取り付けます。



とはず
取り外します。



かどう
可動させます。

ゼンカイオーブルマジーン^{あそかた}の遊び方：5

ゼンカイオーブルマジーン^{がつたい}への合体

11

す 図のように頭部^{とうぶ}パーツを開きます。

→ロボ顔^{かおひら}開き音+「ゼンカイオーブルマジーン!」+
合体完了音^{がつたいかんりようおん}が鳴ります。

とうぶ
頭部^{とうぶ}パーツ



ゼンカイオーブルマジーン!

ぶきつか
武器^{ぶき}を付け替えて
あそ
遊ぼう!

す 図のようにそれぞれの
ぶきも
武器^{ぶき}を持たせることが
できます。



かんせい
完成!!!



がつたいご
合体後

とうぶ かいへい
頭部^{とうぶ}パーツの開閉^{かいへい}をする
たび おんせい か
度に、音声^{おんせい}が替わります。

かいめ
1回目→「ブルー」

かいめ
2回目→「マジーン」

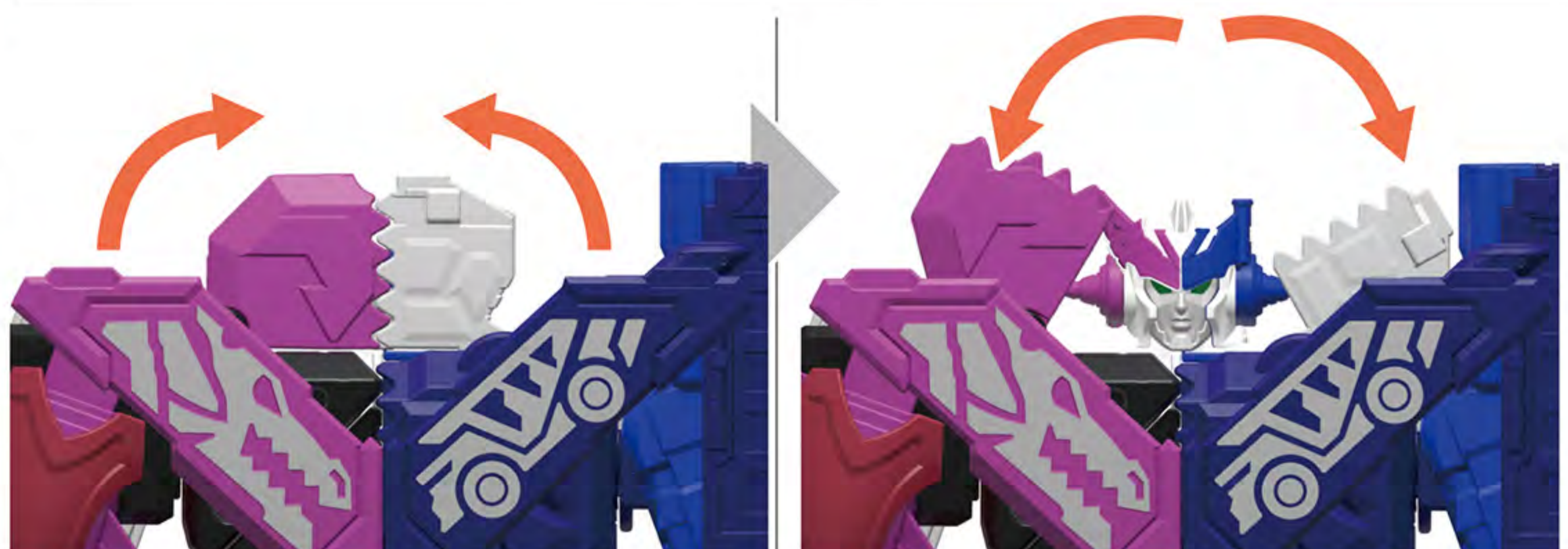



がめん どうが 画面をクリックして動画をチェック!!

※携帯電話やパソコンによる通信料、接続料、パケット通信料などは、お客様のご負担になります。ご了承ください。

1

ぜんかいがったいどうが
全世界合体動画

ぜんかいがったいどうが
全世界合体動画を見て、
ゼンカイオーブルマジーンを完成させよう!



動画視聴期限:2022年2月末日予定 ※予告なく変更になる場合がございます。

(外部サイトへリンク)

2

バンマニ!

デラックス
DX ゼンカイオーブルマジーンの公式レビュー!



URL ▶ <https://youtu.be/NG1xkdn-FcA>

(外部サイトへリンク)

▼ デラックス DX ゼンカイオー ジュラガオンのWEB取説はこちら! ▼

URL ▶ <https://toy.bandai.co.jp/manuals/pdf.php?id=2549770>