



あそ かの の遊び方

とりせつない がそ
※取説内の画像は、イメージです。

ない よう セット内容



警告 (けいこく)

保護者の方へ 必ずお読みください。

●小部品があります。誤飲・窒息の危険がありますので、3才未満のお子様には絶対に与えないでください。

注意 (ちゅうい)

●ぶついたり、ふりまわすなど乱暴な遊びをしないでください。●可動部の隙間には指などを入れてください。はさまれてケガをする恐れがあります。●袋を頭からかぶったり、顔を覆ったりしないでください。窒息する恐れがあります。



くちにいけない

使用上の注意

●プラスチック梱包材は開封後はすぐに捨ててください。●本商品には塗装部分がありますので、保管の際には他のもの(樹脂製品や家具、ソファ)と接触しないようにしてください。色がる場合があります。●可動部分・取付部分を無理な方向に強く引っ張ったり、曲げたりしないでください。●変形・合体の難しいところは保護者の方が手伝ってあげてください。●合体ロボ状態で持ち上げるときは胴体の部分を持ってください。

やじるしいち らん
矢印一覧



と っ
取り付けます。



と はず
取り外します。

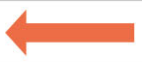

か どう
可動させます。

ゼンカイジュウオーの遊び方：1

スーパーゼンカイザーの組み立て

※セット内容の状態から始めます。

1 スーパーゼンカイザー胸パーツを
図のように取り付けます。

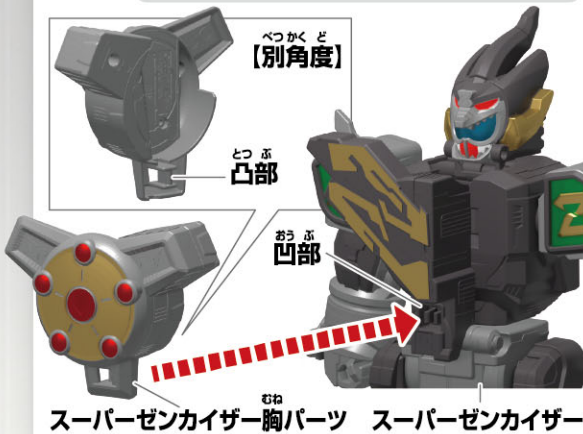

2

図のようにゼンカイ砲パーツ(右・左)を
取り付けます。

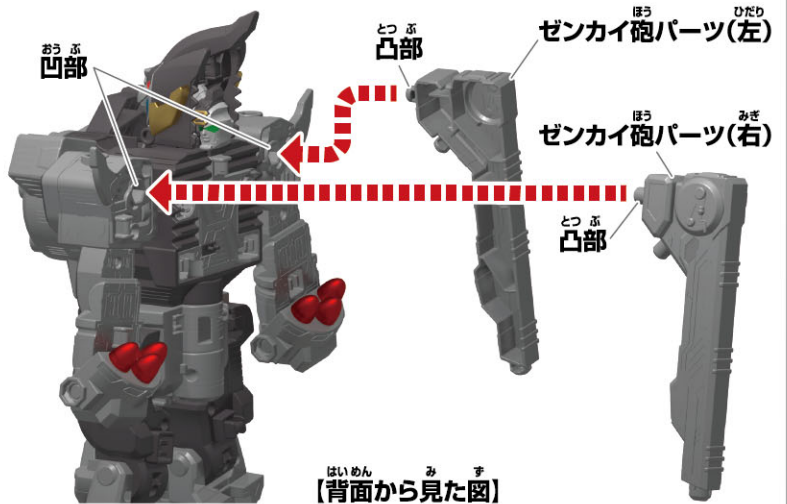

3 ゼンカイテンランスを矢印の
方向に変形させて
図のように持たせます。

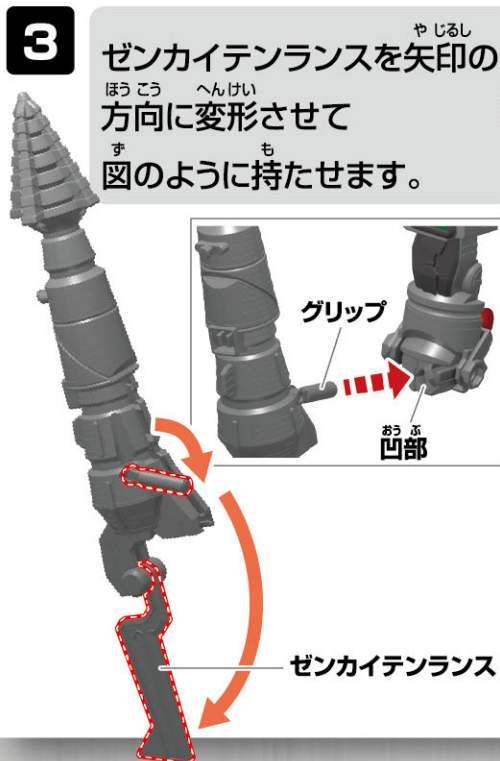

完成!!

反対側のグリッパを
変形させて、図のように
持たせることができます。

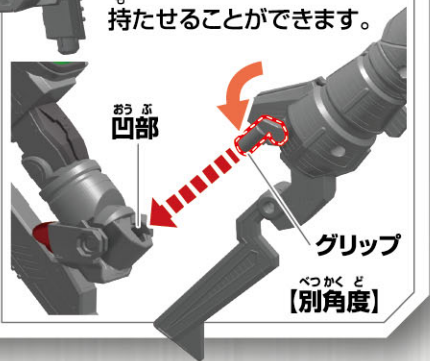

やじるしいちらん
矢印一覧



とっつけます。



とはずります。



かどう
可動させます。

ゼンカイジュウオーの遊び方：2

スーパーツーカーザーSDの組み立て

※セット内容の状態から始めます。

1

図のように
スーパーツーカーザーSDに
ゼンカイジュウオー顔パーツを
取り付けます。

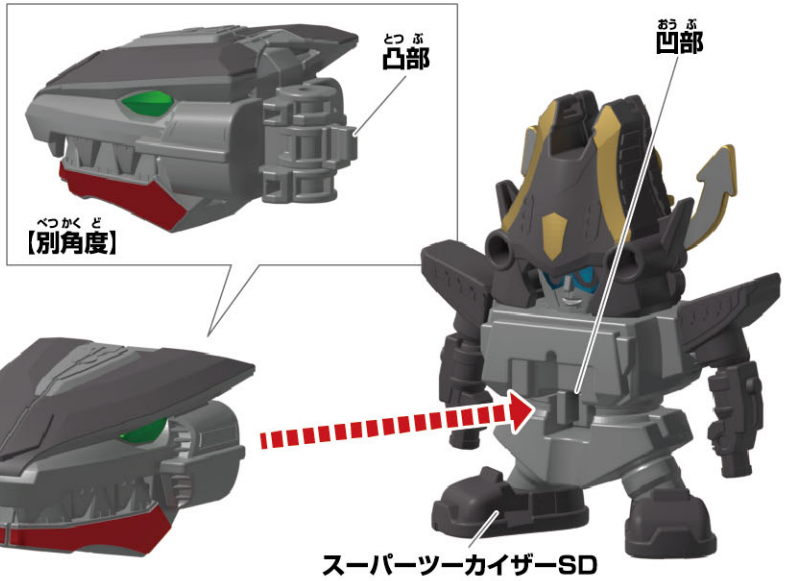

かんせい
完成!!!



やじるしいちらん
矢印一覧



とっ
取り付けます。



とはず
取り外します。

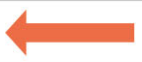

かどう
可動させます。

ゼンカイジュウオーの遊び方：3

ゼンカイジュウオーへの変形

ないよう じょうたい ばじ
※セット内容の状態から始めます。

1

ゼンカイテンランスを
やじるし ほうこう へんけい
矢印の方向に変形
させます。



ゼンカイテンランス

2

スーパーゼンカイザー胸パーツを
す 図のように取り付けます。

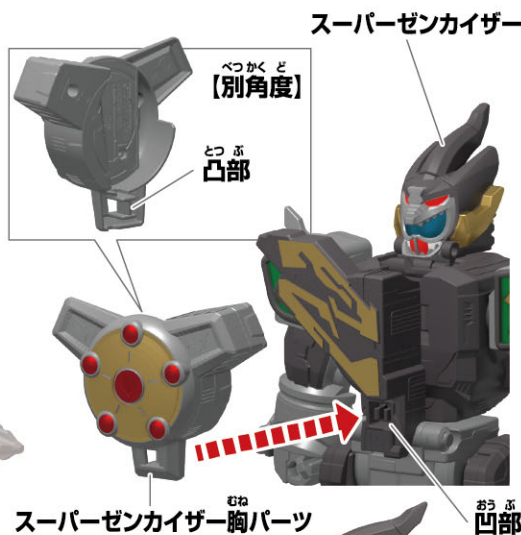

スーパーゼンカイザー胸パーツ

3

スーパーゼンカイザーの
きゃくぶ やじるし ほうこう
脚部を矢印の方向に
へんけい
変形させます。

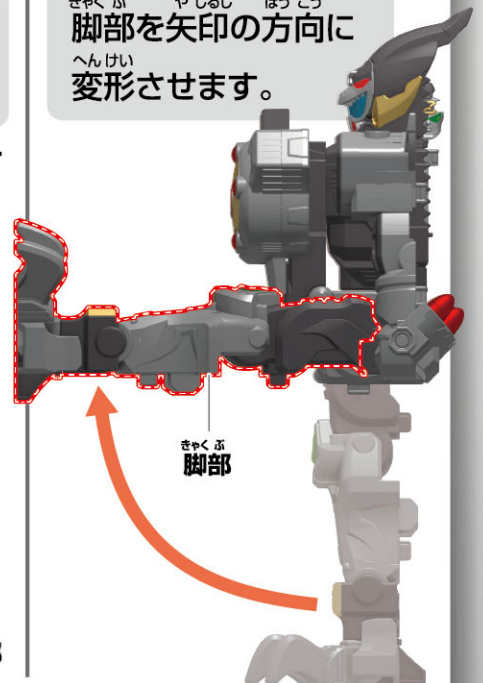

4

す 図のようにゼンカイテンランスを
とっ
取り付けます。

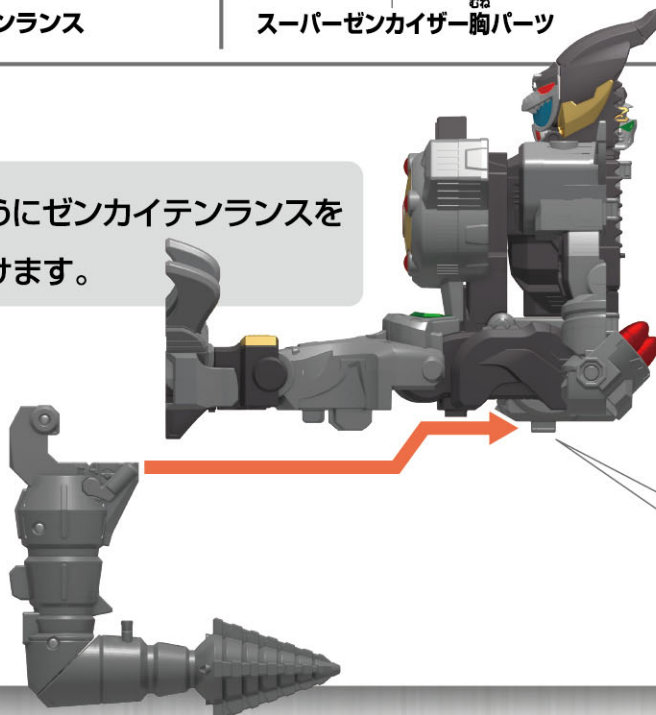

べつかくど
【別角度】



つぎ
次のページに続きます。

やじるしいちらん
矢印一覧



とっつけます。



とはずります。



かどう可動させます。

ゼンカイジュウオーの遊び方：3

ゼンカイジュウオーへの変形

ぜん前ページの続きです。

5

きゃくぶ やじるし
脚部を矢印の
ほうこう へんけい
方向に変形
させます。

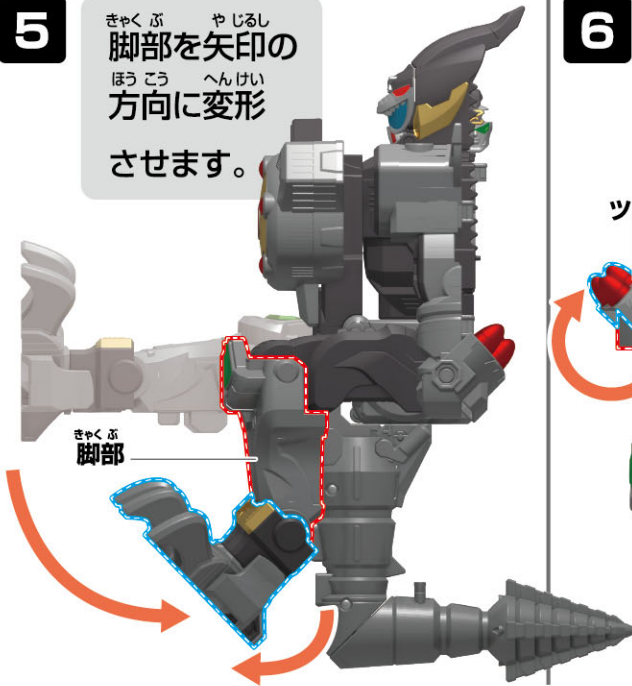

6

わんぶ やじるし ほうこう へんけい
腕部とツメを矢印の方向に変形させます。

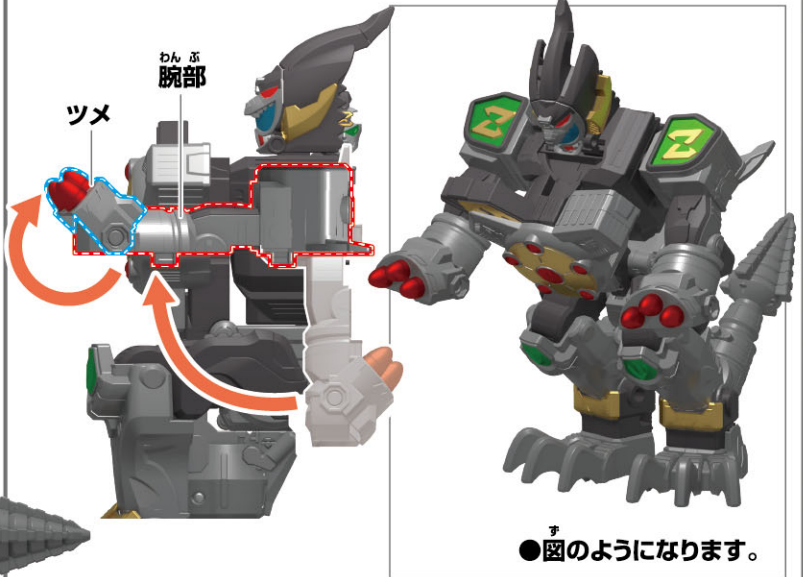

●図のようになります。

7

- ① 顔パーツを図のよう
へんけい
に変形させます。
- ② ゼンカイジュウオー
かお
顔パーツを
とっつけます。

※図の部分を指で
なでるように
ひら開きます。



8

す ほう
図のようにゼンカイ砲パーツ
みぎ ひだり とっつけます。
(右・左)

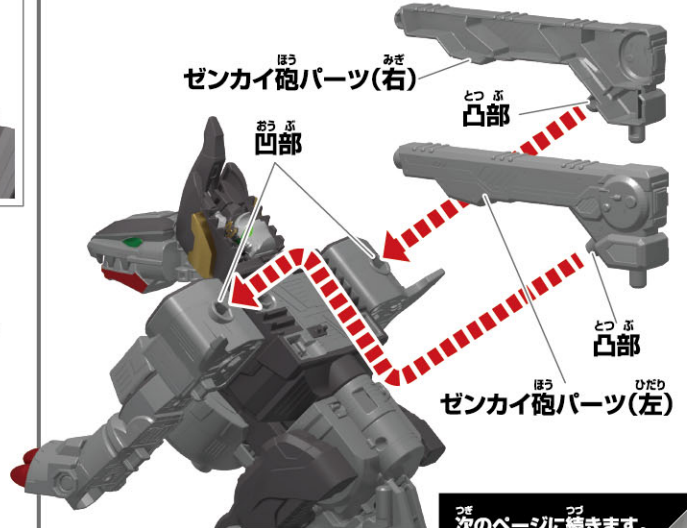

つぎ 次のページに続きます。

や じ る し い ち ら ん
矢印一覧



と っ け
取り付けます。



と は ず
取り外します。

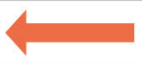

か ど う
可動させます。

ゼンカイジュウオーの遊び方：3

ゼンカイジュウオーへの変形

ぜん 前ページの続きです。

9

す 図のようにスーパーツーカイザーSDの腕を変形させて、
はいめん と っ
背面に取り付けます。

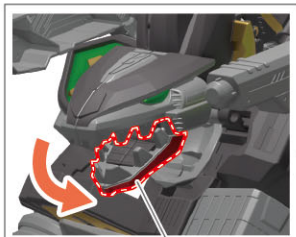
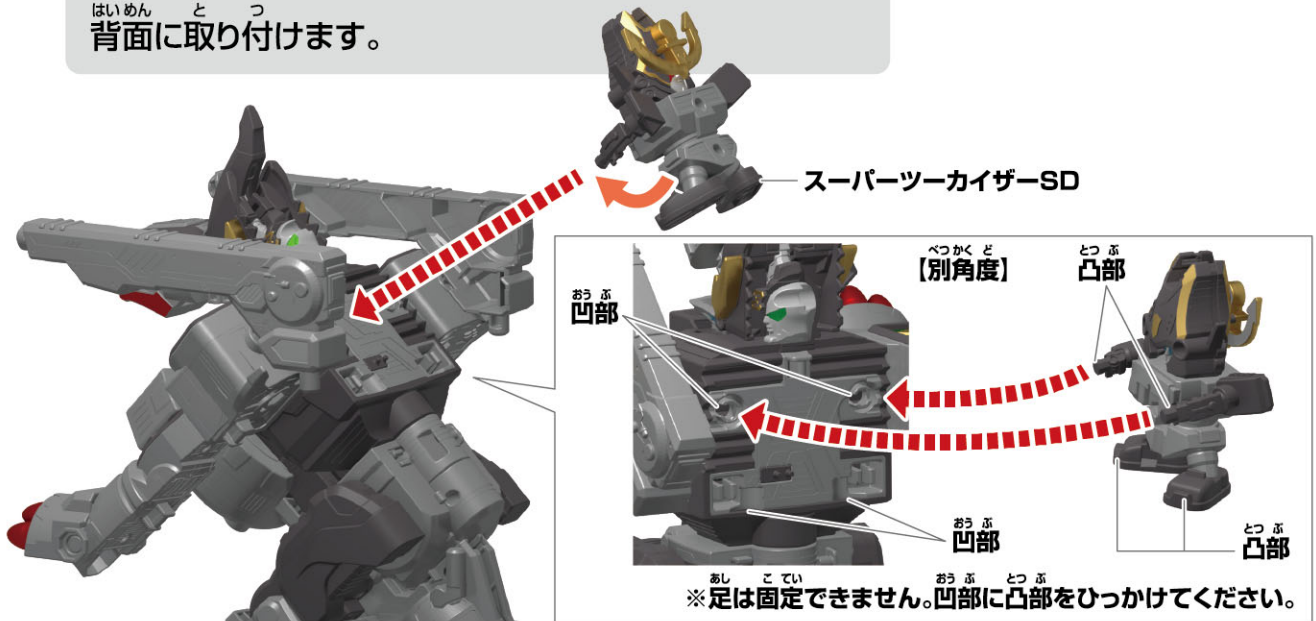

くち 口
す 図のように口を開ける
ことができます。

かん せい
完成!!

やじるしいちらん
矢印一覧



とっつけます。



とはずります。



かどう可動させます。

ゼンカイジュウオーの遊び方：4

スーパーゼンカイオージュランへの合体

※セット内容の状態から始めます。 ※別売りのゼンカイジュランを使います。

1 図のように左腕を取り外します。



2 ①ロックボタンを右に動かしながら、
②足パーツを下に引っ張って、取り外します。

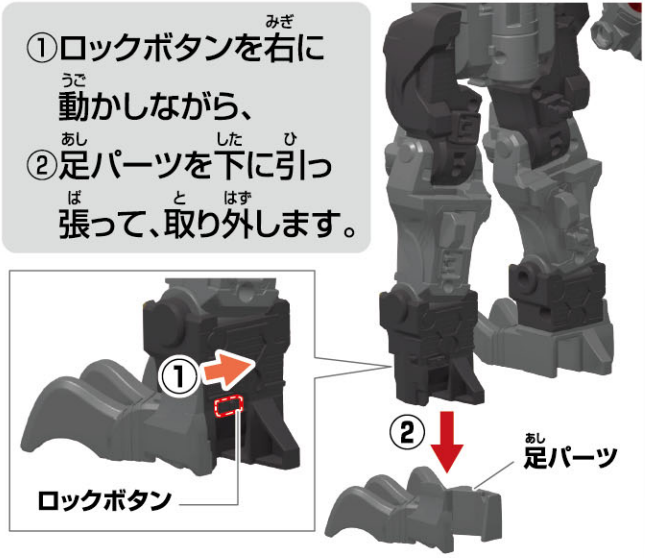

3 腰部を図のように矢印の方向に変形させます。

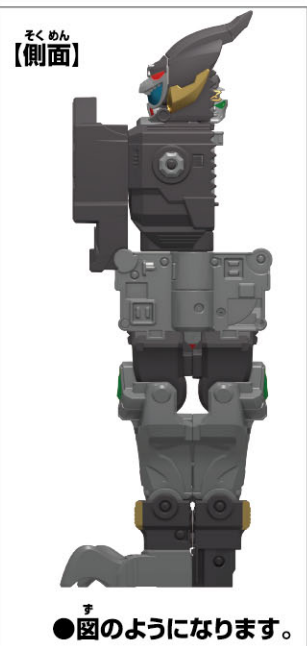
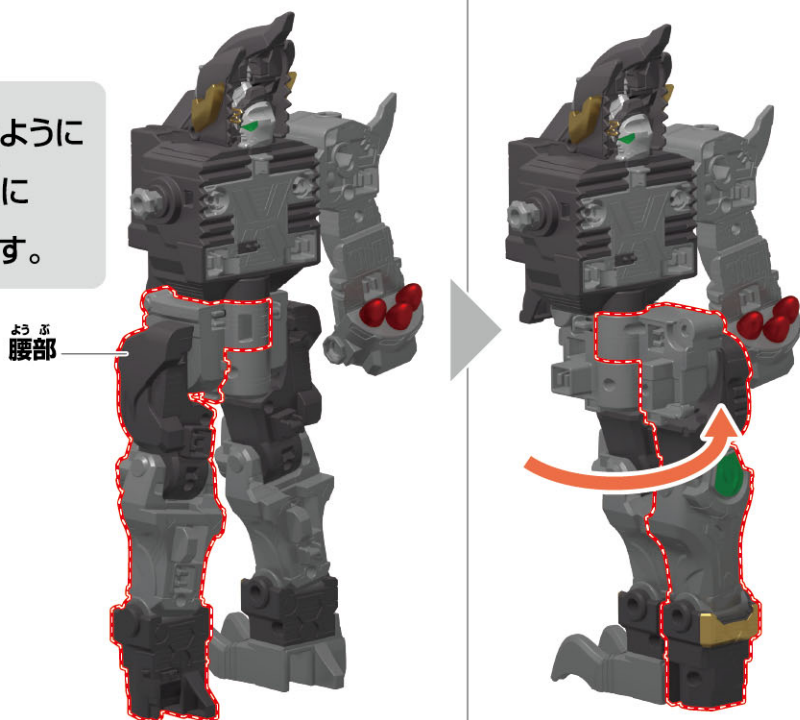

次のページに続きます。

やじるしいち らん
矢印一覧



と っ
取り付けます。



と はす
取り外します。

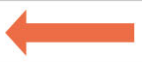

か どう
可動させます。

ゼンカイジュウオーの遊び方：4

スーパーゼンカイオージュランへの合体

ぜん 前
前ページの続きです。

4

① 胸のパーツを
まえ たい
前へ倒します。



② 上半身を矢印の方向へ
かいてん
回転させます。

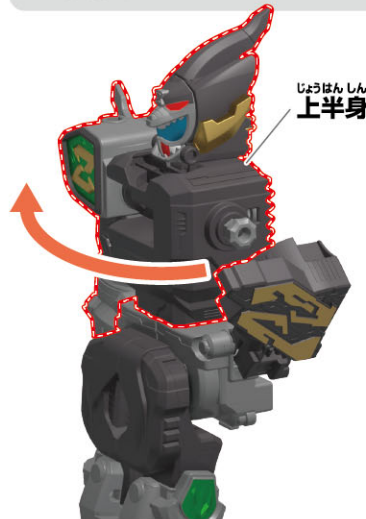

③ 腕のパーツを矢印の
ほうこう へんけい
方向へ変形させます。



④ 胸のパーツを
もと もど
元に戻します。



5

① 両腕のツメを図のように
へんけい
変形させます。

② 左腕を図のように
と っ
取り付けます

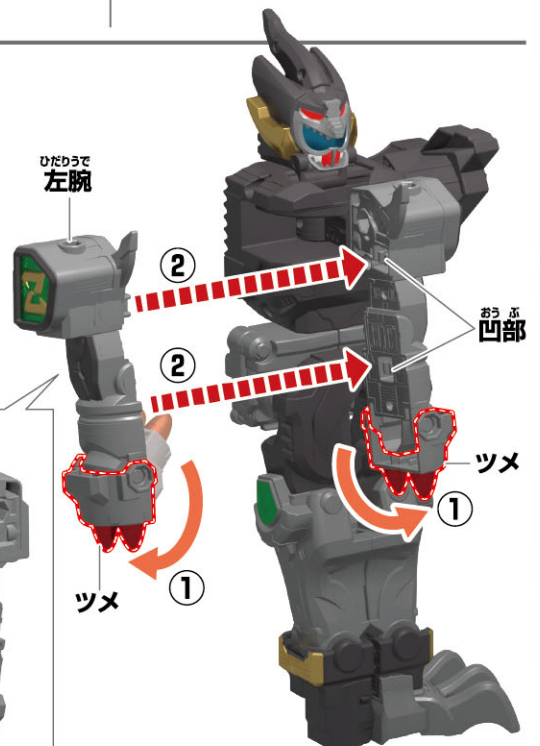
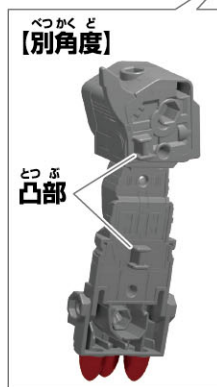

つぎ
次のページに続きます。



やじるしいちらん
矢印一覧



とつ
取り付けます。



とはず
取り外します。



かどう
可動させます。

ゼンカイジュウオーの遊び方：4

スーパーゼンカイオージュランへの合体

ぜん
前ページ
の続きです。

- ※別売りのゼンカイジュランを使います。
- ※セット内容の状態から始めます。

ぜんかい がったい デラックス
全開合体 DXゼンカイオー ジュラガオンセットの
とりあつかいせつめいしょ
WEB取扱説明書はこちら! ▶▶ <https://toy.bandai.co.jp/manuals/pdf.php?id=2549770>
デラックス
※DXゼンカイジュウオーには同梱しません。

6

- ①図のように頭部パーツを閉じます。
- ②図のようにゼンカイジュランの表と裏にジュラン腕パーツを取り付けます。



7

ジュラン
腕パーツ(左)を
矢印の方向へ
変形させます。

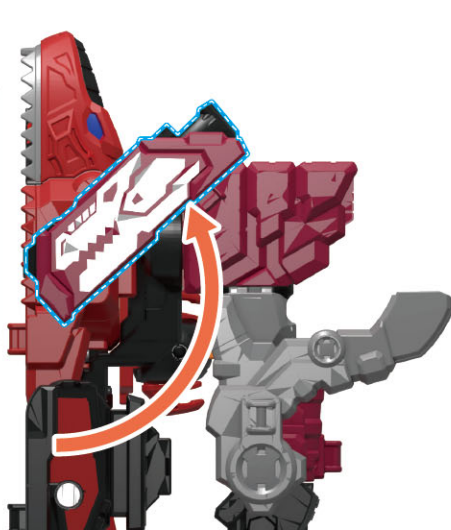

8

7ページ ②で取り外した
スーパーゼンカイザーの
足パーツを
ゼンカイジュランの
足に取り付けます。

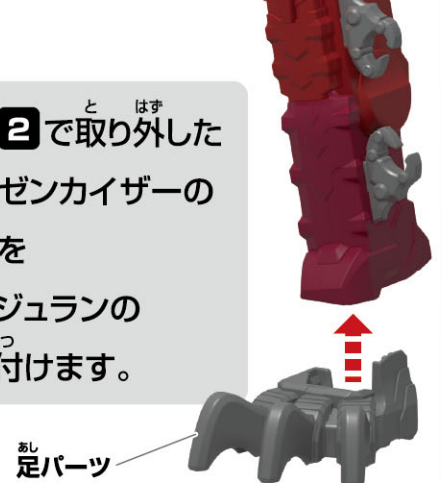

次のページに続きます。

やじるしいちらん
矢印一覧



とつ 取り付けます。



とはず 取り外します。



かどう 可動させます。

ゼンカイジュウオーの遊び方：4

スーパーゼンカイオージュランへの合体

ぜん 前ページ
の続きです。

9

スーパーゼンカイザーとゼンカイジュランを図のように合体させます。
→「合体音」+「スーパーガッシーン!」+合体後変形待機音が鳴ります。

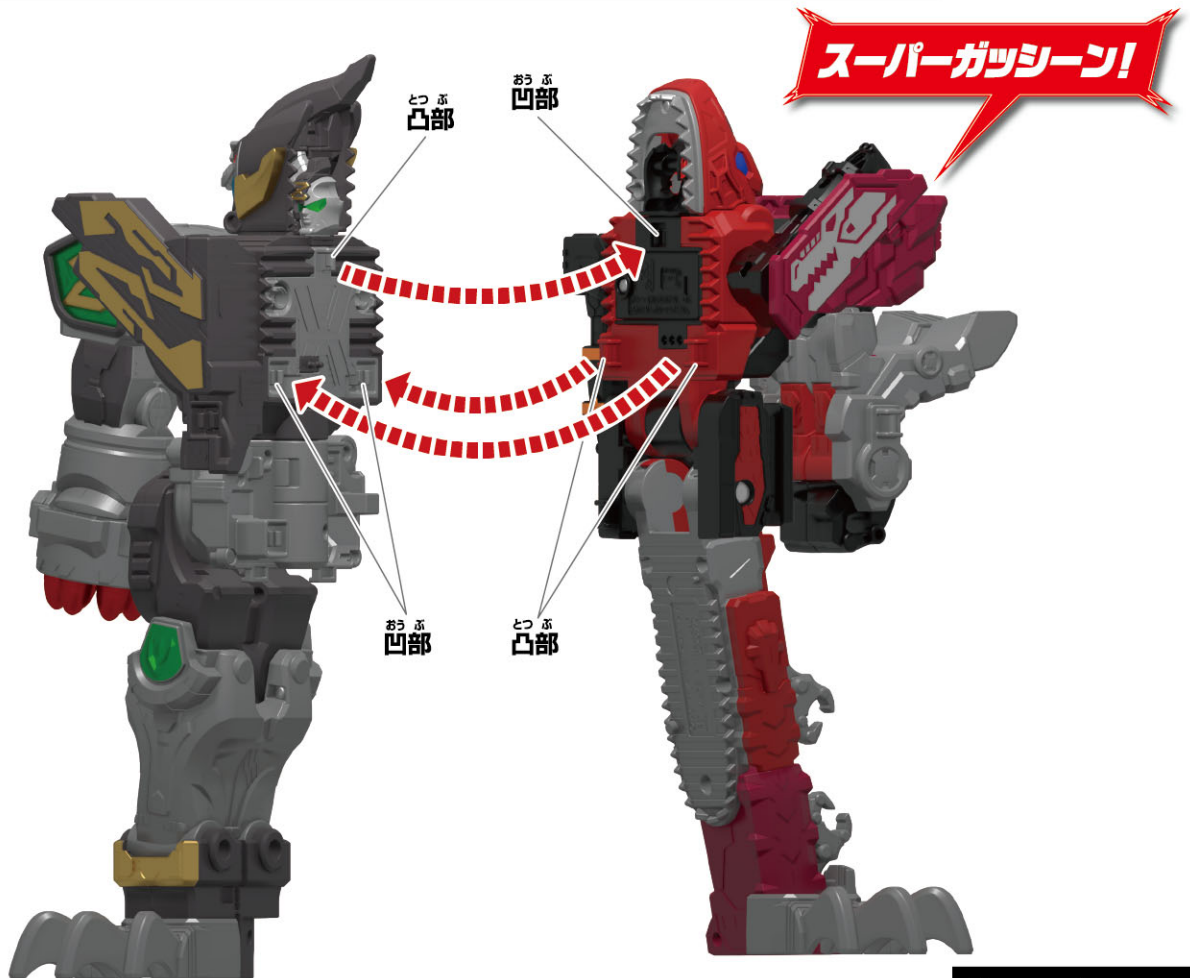

つぎ 次のページ
に続きます。

やじるしいちらん
矢印一覧



とっつけます。



とはずします。



かどうさせます。

ゼンカイジュウオーの遊び方：4

スーパーゼンカイオージュランへの合体

ぜん前ページの続きです。

10

① 接続部分を
図のように
取り付けます。



② ゼンカイ砲パーツ(右・左)を図のよう
に取り付けます。

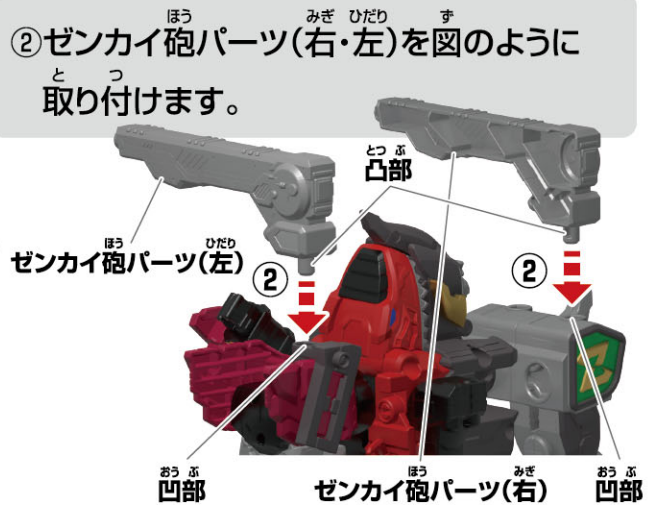

11

③ 図のように頭部部分を
ひらきます。



かんせい 完成!!!

ゼンカイオースーパージュラン!!!

やじるしいちらん
矢印一覧



とっつけます。



とはずり外します。



かどう可動させます。

ゼンカイジュウオーの遊び方：5

スーパーツーカイオーへの合体

- ※別売りのツーカイオーを使います。
- ※セット内容の状態から始めます。

かいぞくがったい デラックス アド
界賊合体 DXツーカイオー ツーカイリッキー&ツーカイ Катナーセットの
とりあつかいせつめいしょ
WEB取扱説明書はこちら! ▶▶ <https://toy.bandai.co.jp/manuals/pdf.php?id=2549774>
デラックス どうこん
※DXゼンカイジュウオーには同梱しません。

1

- ①蓋パーツを図のように矢印の方向に閉じます。
- ②ツーカイオー(上半身)のSDロボ台座パーツを矢印の方向に変形させます。

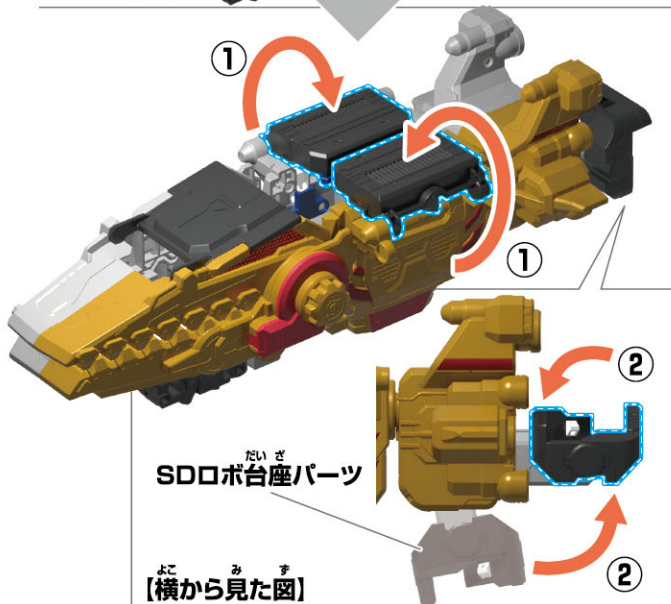
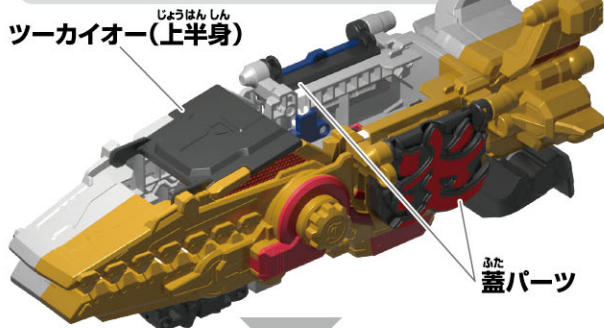

2

- ①ツーカイオー(下半身)のストッパーをやじるし矢印の方向に変形させます。
- ②ツーカイオー(上半身)とツーカイオー(下半身)を、図の向きで取り付けます。

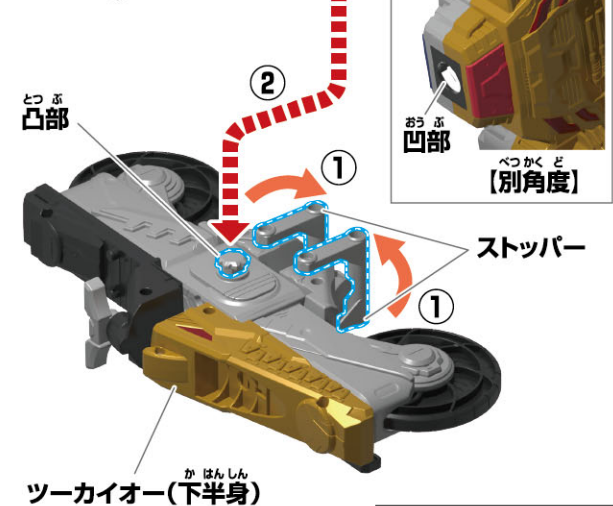
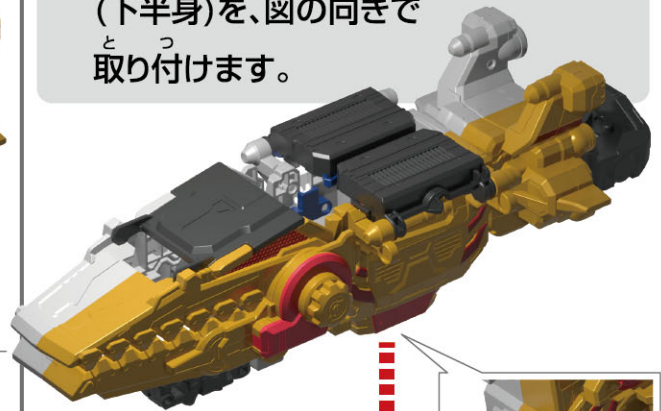

つぎのページに続きます。

やじるしいちらん
矢印一覧



とっつけます。



とはずります。



かどうさせます。

ゼンカイジュウオーの遊び方：5

スーパーツーカーオーへの合体

ぜん前ページの続きです。

3

ツーカーリッキーの背面に
ガトリングパーツを取り付けます。

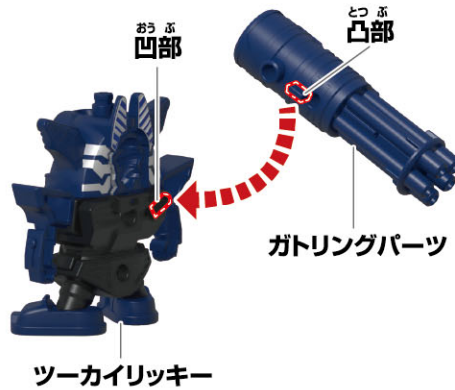

4

ツーカーリッキーを
SDロボ台座パーツに
セットします。



つぎ
次のページに続きます。

やじるしいち らん
矢印一覧



と っ け ます。 |



と は ず 取 り 外 し ます。 |



か どう 可 動 さ せ ます。

ゼンカイジュウオーの遊び方：5

スーパーツーカイオーへの合体

ぜん 前 ページの続きです。

5

す て じ ゅ ん 図の手順でツーカイオー(上半身)を
や じ る し ほう こ う へ ん け い
矢印の方向に変形させます。

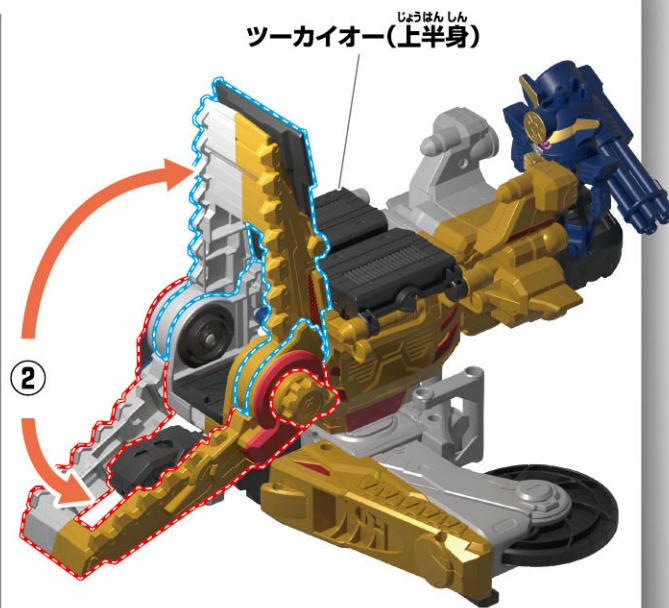
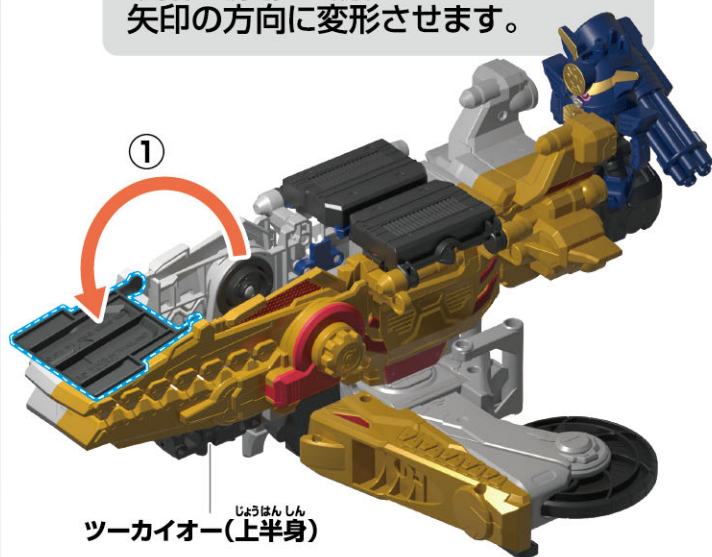

6

- ① スライドパーツを引き出します。
- ② スーパーツーカイザーSDをセットします。
- ③ 蓋パーツを閉じます。

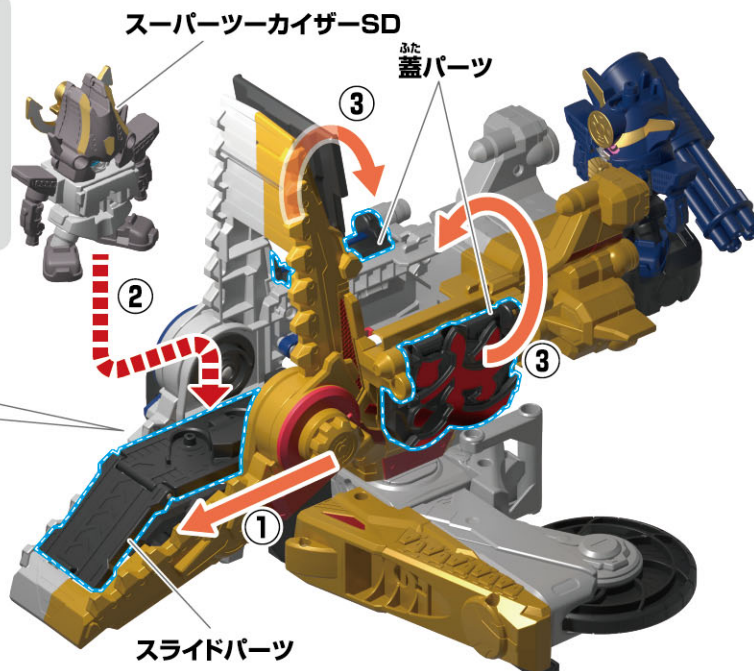
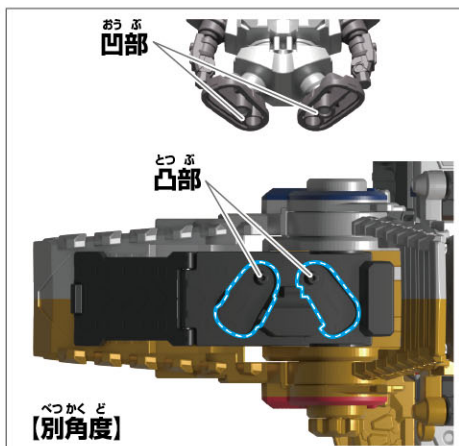

つぎ 次 の ページに続きます。

やじるしいちらん
矢印一覧



とっ
取り付けます。



とはず
取り外します。



かどう
可動させます。

ゼンカイジュウオーの遊び方：5

スーパーツーカーオーへの合体

ぜん
前ページの続きです。

7

やじるし ほうこう まわ
ダイヤルを矢印の方向に回します。→
ふた ひら
蓋部分が開き、スライド部分が収納されます。
しゅうのう

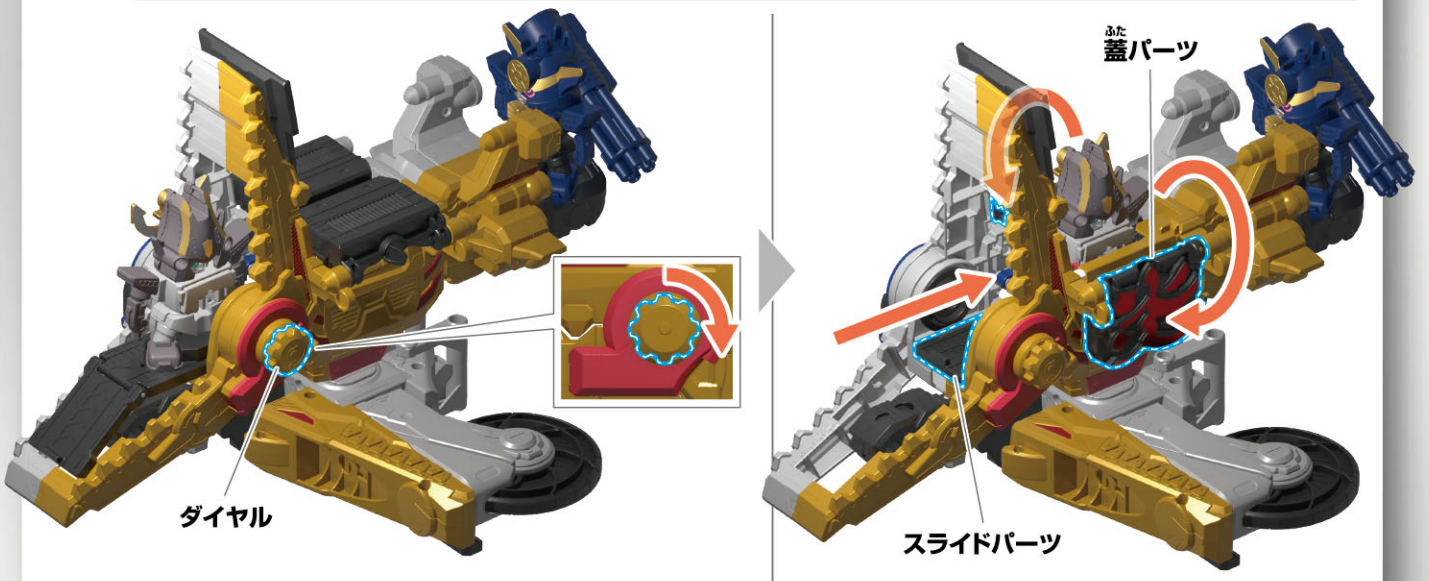

8

す てじゆん やじるし ほうこう
図の手順で、矢印の方向に
へんけい
クロコダイオーを変形させます。

●
図のようになります。

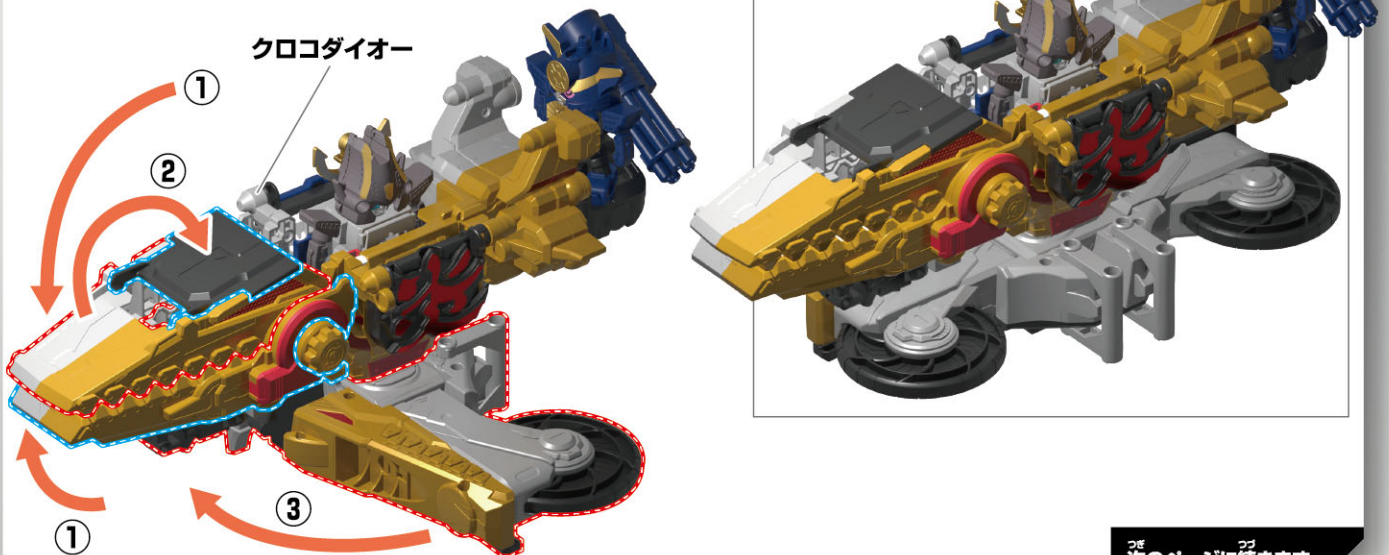

つぎ
次のページに続きます。

やじるしいちらん
矢印一覧



とっ
取り付けます。



とはず
取り外します。

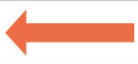

かどう
可動させます。

ゼンカイジュウオーの遊び方：5

スーパーツーカーオーへの合体

ぜん
前ページの続きです。

9

す てじゆん やじるし
図の手順で矢印の
ほうこう へんけい
方向に変形させます。

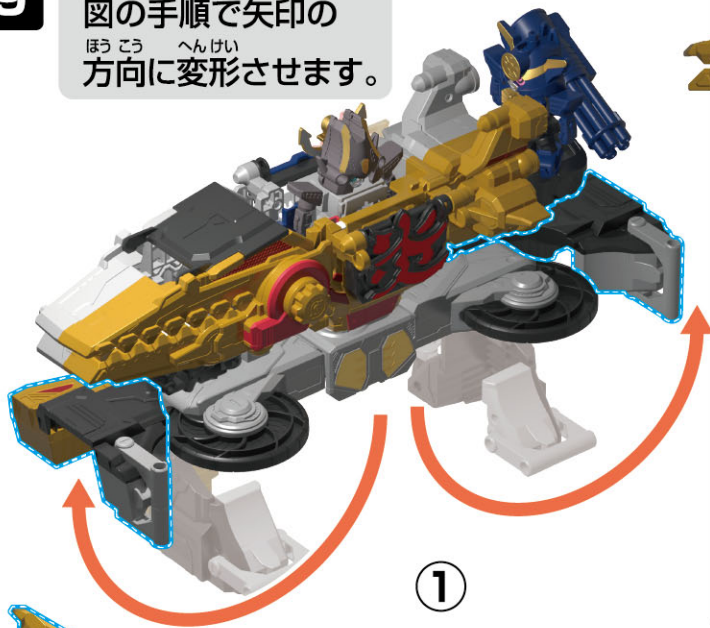

1

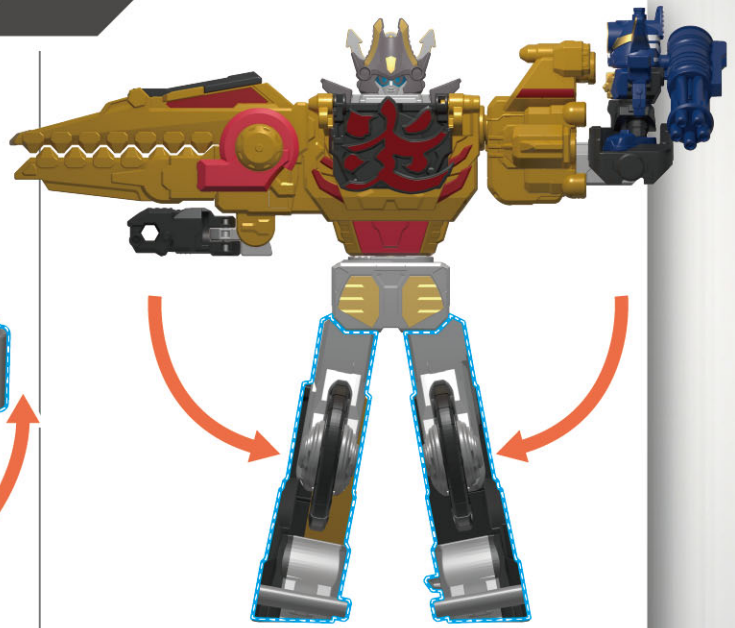

2



3

4

べつかくど
【別角度】

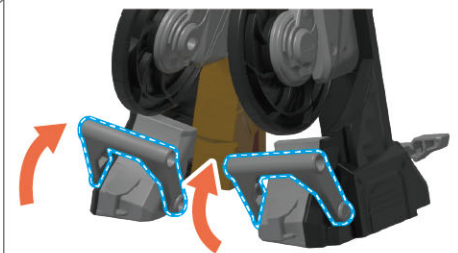

つぎ
次のページに続きます。



とっつけます。



とはずります。



かどうさせます。

ゼンカイジュウオーの遊び方：5

スーパーツーカイオーへの合体

ぜん前ページの続きです。

10

① ツーカイリッキーから
ガトリングパーツを
とはずります。



ガトリングパーツ

おうぶ凹部

②



② 背面にガトリングパーツを
すむむとっつけます。
図の向きで取り付けます。

はいめん
【背面】

11

ツーカイリッキーの
とうぶすむ
頭部に図の向きで
かたな
刀パーツを
とっつけます。



12

わんぶす
腕部を図のように
へんけい
変形させます。



つぎ
次のページに続きます。

や じ る し い ち ら ん
矢印一覧



と っ け
取り付けます。



と は ず
取り外します。



か ど う
可動させます。

ゼンカイジュウオーの遊び方：5

スーパーツカイオーへの合体

ぜん ぜん
前ページの続きです。

13

す
図のようにツカイオーカッターの
ほのお と はず
炎パーツを取り外します。



14

ゼンカイトンランスを
す
図のように変形
させます。

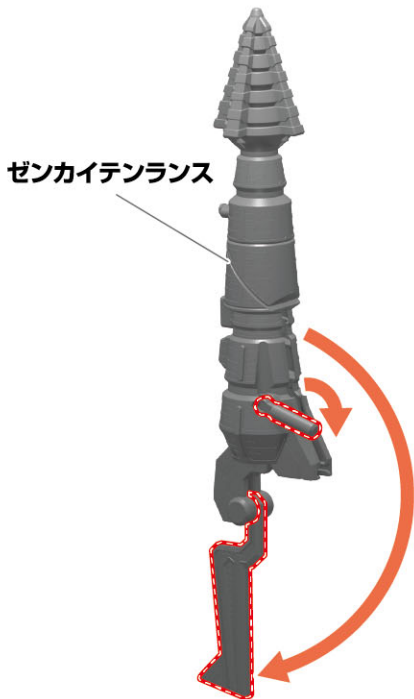

15

ほのお
炎パーツと
スーパーゼンカイザー胸パーツを
ゼンカイトンランスに
と っ け
取り付けます。

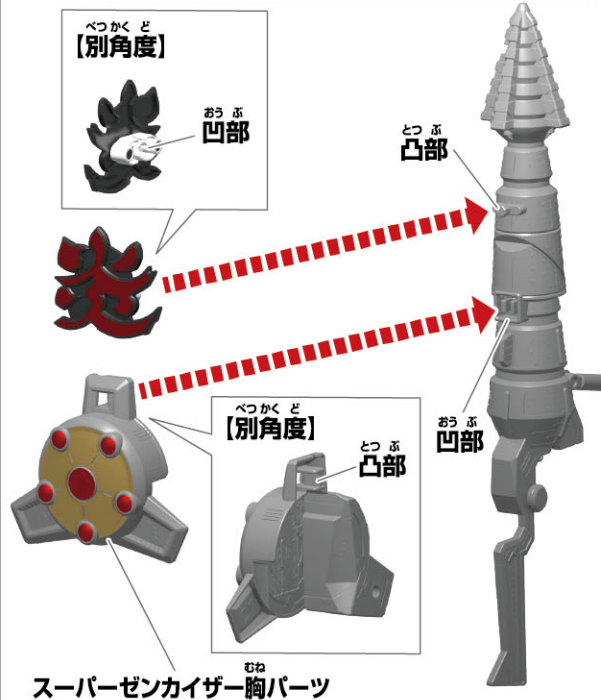

す
●図のようになります。



つぎ
次のページに続きます。

や じ る し い ち ら ん
矢印一覧



と っ け ます。
取り付けます。



と は ず 取 り 外 し ます。
取り外します。



か ど う 可 動 さ せ ます。
可動させます。

ゼンカイジュウオーの遊び方：5

スーパーツーカーイオーへの合体

ぜん 前 ページの続きです。

16

す 図のよう
に や じ る し
じ ゅ ん 矢印の順に

ゼンカイジュウオー
か お 顔パーツを
へ ん け い 変形させます。

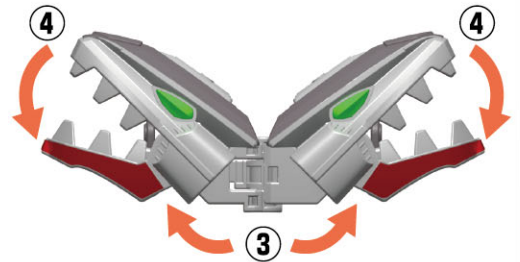
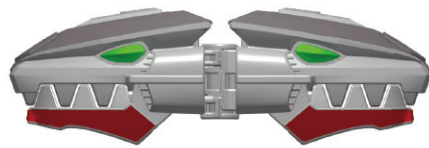
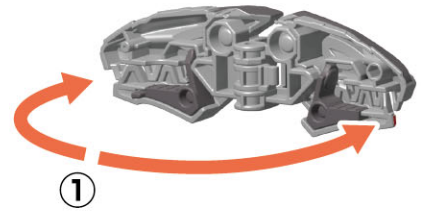

17

す 図のよう
に ゼンカイジュウオー
か お 顔パーツを
と っ け 取り付けます。

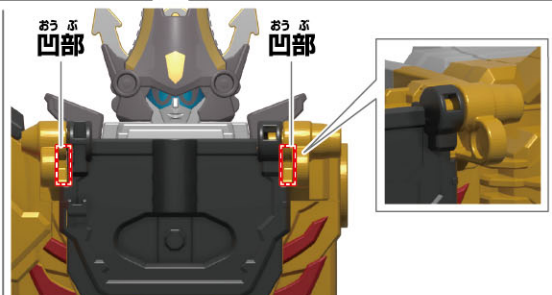
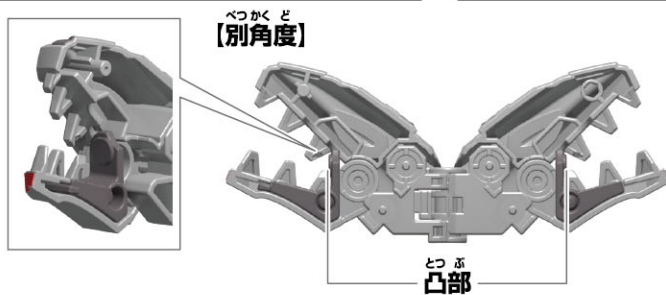
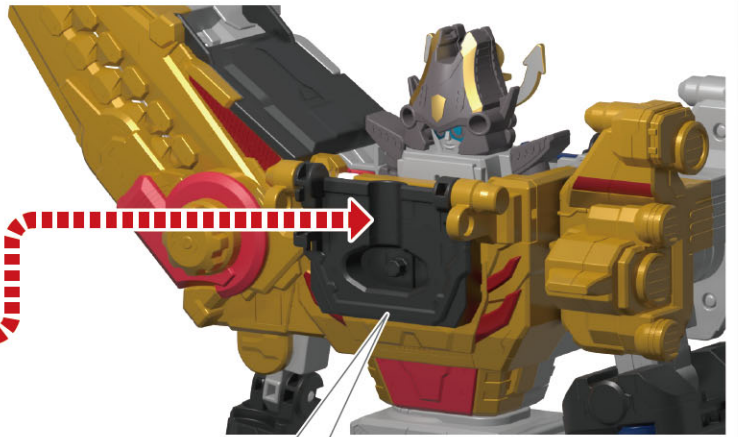
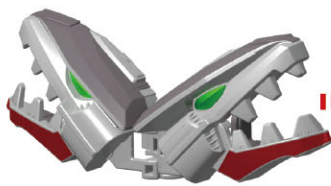

つぎ 次 の ページ に 続 きます。

やじるしいち らん
矢印一覧



と っ
取り付けます。



と はず
取り外します。



か どう
可動させます。

ゼンカイジュウオーの遊び方：5

スーパーツーカーオーへの合体

ぜん
前ページの続きです。

18

す
図のように回転させて
スーパーツーカーオーの
とう ぶ
頭部にします。



19

す
図のようにゼンカイテンランスを
も
持たせます。

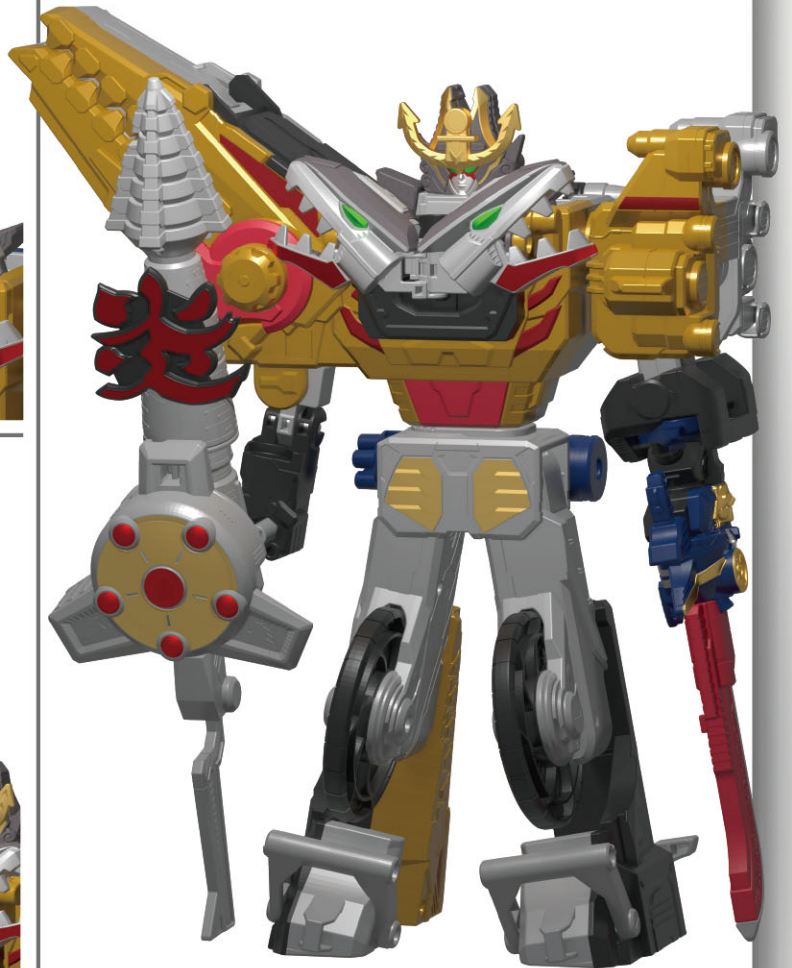

かん せい
完成!!!

が めん どう が
画面をクリックして動画をチェック!!

※携帯電話やパソコンによる通信料、接続料、パケット通信料などは、お客様のご負担になります。ご了承ください。

1

ちょうぜん かい がっ たい どう が
超全界合体動画

ちょうぜん かい がっ たい どう が
超全界合体動画を見て、スーパーゼンカイオージュラン、
スーパーツークイオーを完成させよう!



動画視聴期限:2022年2月末日予定 ※予告なく変更になる場合がございます。

(外部サイトへリンク)

2

バンマン!

フラックス
DX ゼンカイジュウオーの公式レビュー!



URL ▷ <https://youtu.be/ldpLOq-vAnY>

(外部サイトへリンク)