



DX  
界賊合体  
ツーカー  
ツーカーリッキー&ツーカーカタナーセット

あそ かの  
の遊び方

とりせつ かい が ぞ  
※取説内の画像は、イメージです。

ない よう  
セット内容

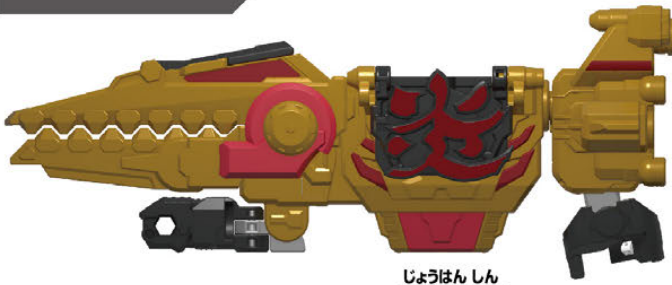

じょうはんしん  
ツーカーオー(上半身)…1



ツーカーカタナー…1



かたな  
刀パーツ…1

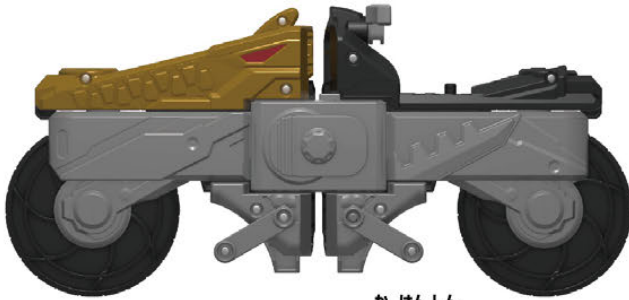

か はんしん  
ツーカーオー(下半身)…1



ツーカーリッキー…1



ガトリングパーツ…1

警告 (けいこく)

保護者の方へ 必ずお読みください。

●小部品があります。誤飲・窒息の危険がありますので、3才未満のお子様には絶対に与えないでください。

注意 (ちゅうい)

●ぶついたり、ふりまわすなど乱暴な遊びをしないでください。●可動部の隙間には指などを入れないでください。はさまれてケガをする恐れがあります。●袋を頭からかぶったり、顔を覆ったりしないでください。窒息する恐れがあります。



くちにいれない

使用上の注意

●プラスチック梱包材は開封後はすぐに捨ててください。●本商品には塗装部分がありますので、保管の際には他のもの(樹脂製品や家具、ソファ等)と接触しないようにしてください。色が移る場合があります。●可動部分・取付部分を無理な方向に強く引っ張ったり、曲げたりしないでください。●コロガシ遊びは平らな所で行ってください。すべりやすい面や絨毯の上では走行しにくい場合があります。●変形・合体の難しいところは保護者の方が手伝ってあげてください。●合体ロボ状態で持ち上げるときは胴体の部分を持ってください。

やじるしいちらん  
矢印一覧



とっつけます。



とはずります。

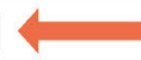

かどうさせます。

## ツークイオーの遊び方：1

### 戦艦モード：クロコダイオーへの変形・合体

※セット内容の状態から始めます。

1

- ①蓋パーツを図のように矢印の方向に閉じます。
- ②ツークイオー(上半身)のSDロボ台座パーツを矢印の方向に変形させます。

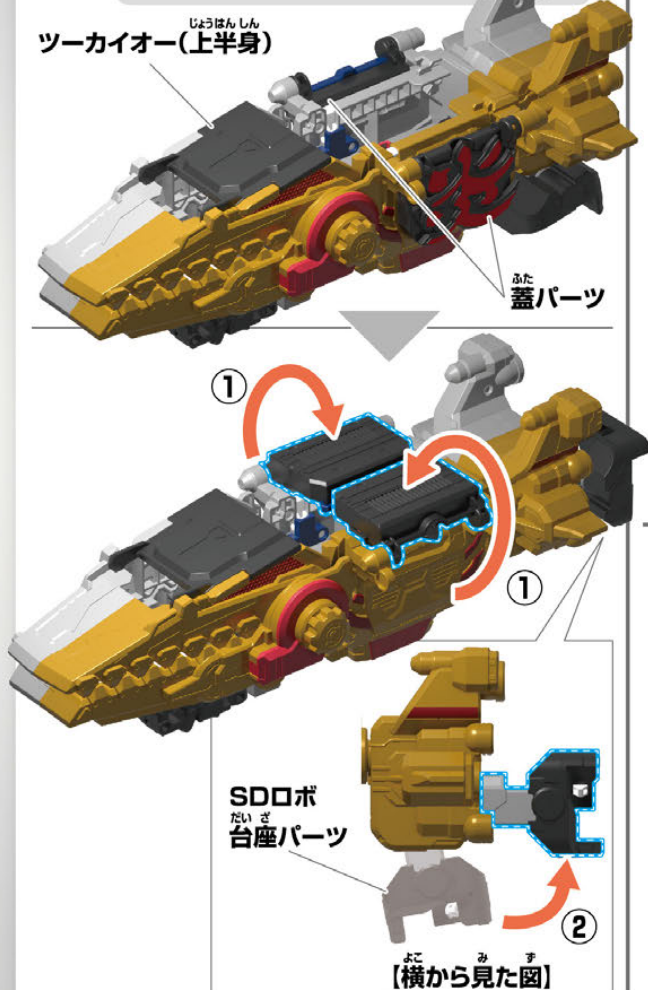

2

- ①ツークイオー(下半身)のストッパーをやじるしほうこうへんけい方向に変形させます。
- ②ツークイオー(上半身)とツークイオー(下半身)を、図の向きで取り付けます。



かんせい  
**完成!!!**

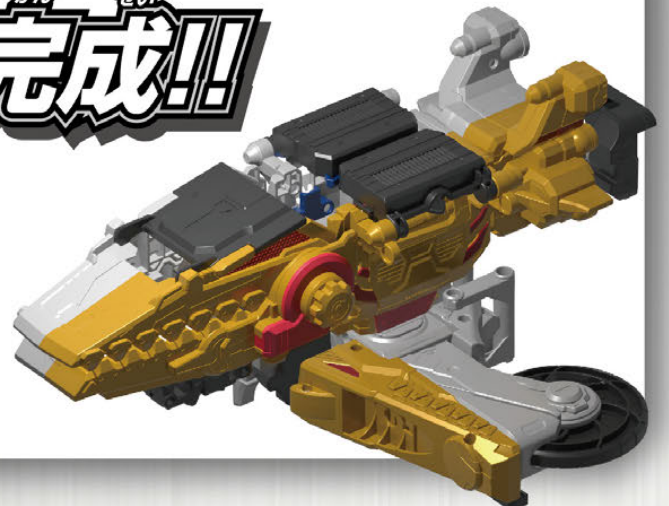



やじるしいちらん  
矢印一覧



とっつけます。



とはずります。

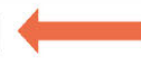

かどうさせます。

## ツークイオーの遊び方：2

### 戦闘機モード：クロスクイオーへの変形

※クロコダイオー完成の  
状態から始めます。

1

- ①図のようにツークイオー(下半身)を取り外します。
- ②ツークイオー(上半身)のSDロボ台座パーツを矢印の方向に変形させます。

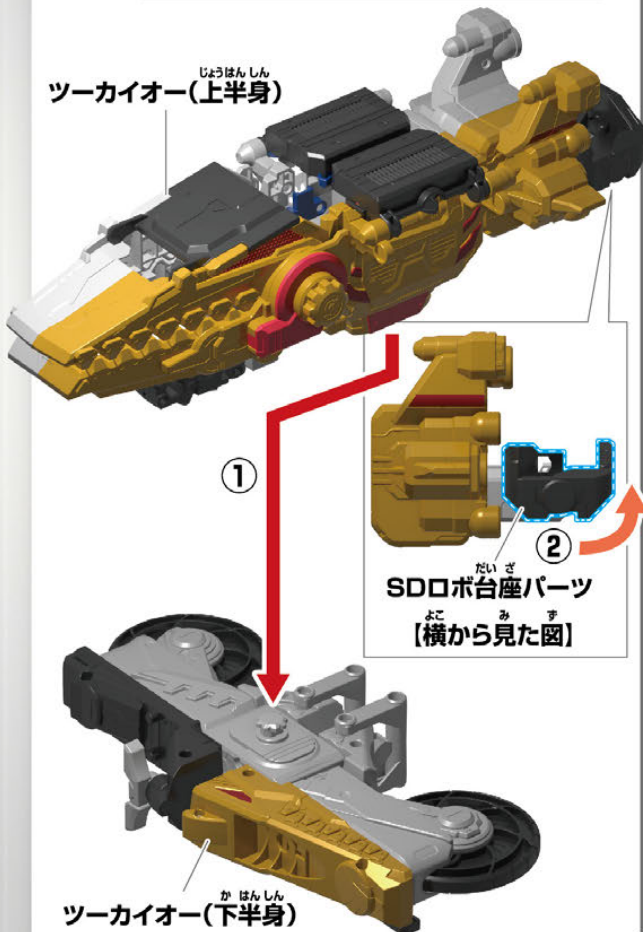

2

- ①ツークイカッターの背面に刀パーツを取り付けます。



- ②ツークイカッターの腕を矢印の方向に可動させ、図のように搭乗させます。

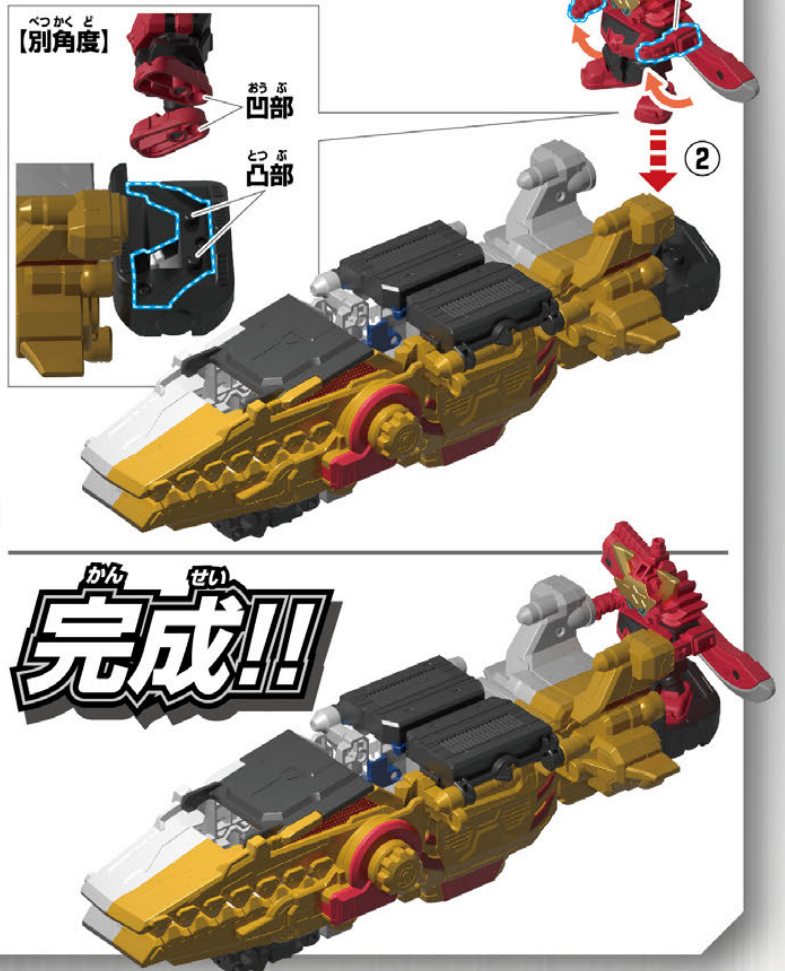

や じ る し い ち ら ん  
矢印一覧



と っ け ます。  
取り付けます。



と はず します。  
取り外します。

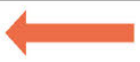

か ど う  
可動させます。

## ツーカイオーの遊び方：3

### バイクモード：クローリングオーへの変形

※セット内容の状態から始めます。

**1** 図のようにツーカイオー(下半身)に  
ガトリングパーツを取り付けます。



**2** ツーカイリッキーの腕を矢印の  
ほうこうに可動させ、図のように搭乗  
させます。



※ストッパーを  
図の角度に  
変形させて、  
自立させる  
ことができます。

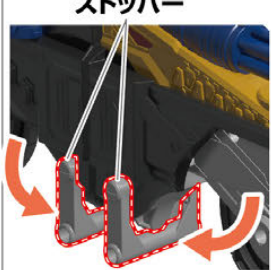



やじるしいちらん  
矢印一覧



とつ 取り付けます。



とはず 取り外します。

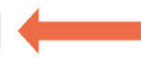

かどう 可動させます。

## ツークイオーの遊び方：4

### 砲台モード：クロコダイバズーカへの変形・合体

※クロコダイオー完成の状態から始めます。

1

ツークイオー(上半身)

ツークイオー(下半身)を矢印の方向に変形させます。

ツークイオー(下半身)

べつかくど  
【別角度】

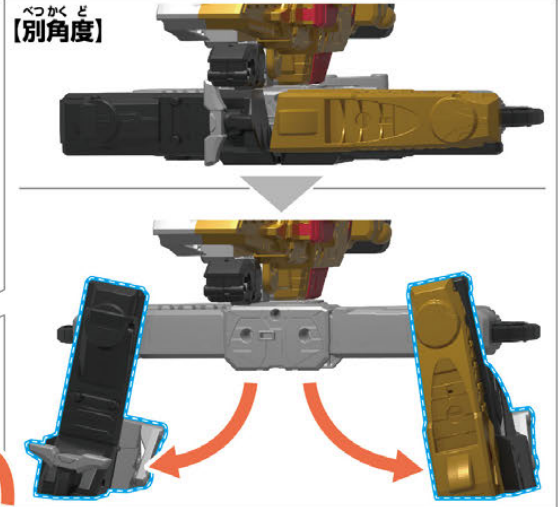

※反対側も同様に行います。

2

- ① ツークイオー(上半身)を図のように変形させます。
- ② 刀パーツとガトリングパーツを合体させて、図の向きで取り付けます。

よこみず  
【横から見た図】

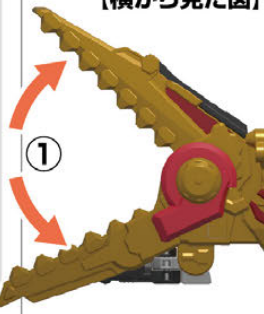

刀パーツ

凸部

凸部

ガトリングパーツ

凹部

凹部

凹部

凹部

凹部

凹部

凹部

凹部

凹部

凹部

かんせい  
**完成!!!**



※図のようにツークイカッターとツークイリッキーをお置くことができます。固定はできません。

やじるしいちらん  
矢印一覧



とっつけます。



とはずります。



かどうさせます。

## ツーカーの遊び方：5

### ツーカーカッターへの変形・合体

※クロコダイオー完成の状態から始めます。

1

クロコダイオーのSDロボ台座パーツをやじるしほうこうへんけい矢印の方向に変形させます。

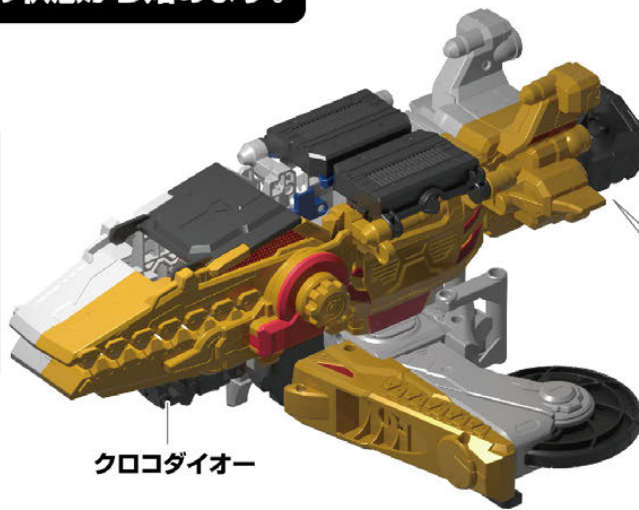

クロコダイオー



SDロボ台座パーツ

【横から見た図】

2

ツーカーリッキーの背面にガトリングパーツをとりつけます。

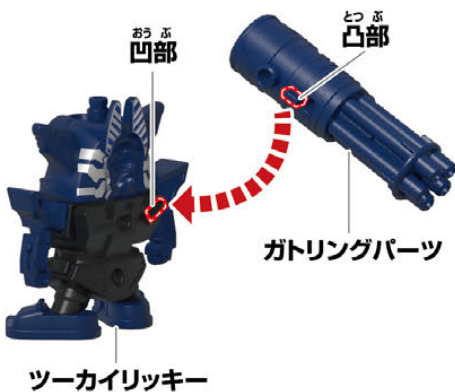

おぼ凹部

とつぶ凸部

ガトリングパーツ

ツーカーリッキー

3

ツーカーリッキーをクロコダイオーにセットします。



クロコダイオー



ツーカーリッキー

おぼ凹部

とつぶ凸部

べつかくど【別角度】

つぎのページに続きます。



やじるしいちらん  
矢印一覧



とっつけます。



とはずります。



かどう  
可動させます。

## ツークイオーの遊び方：5

### ツークイオーカッターへの変形・合体

ぜん  
前ページの続きです。

4

す てじゆん  
図の手順でツークイオー(上半身)を  
やじるし ほうこう へんけい  
矢印の方向に変形させます。

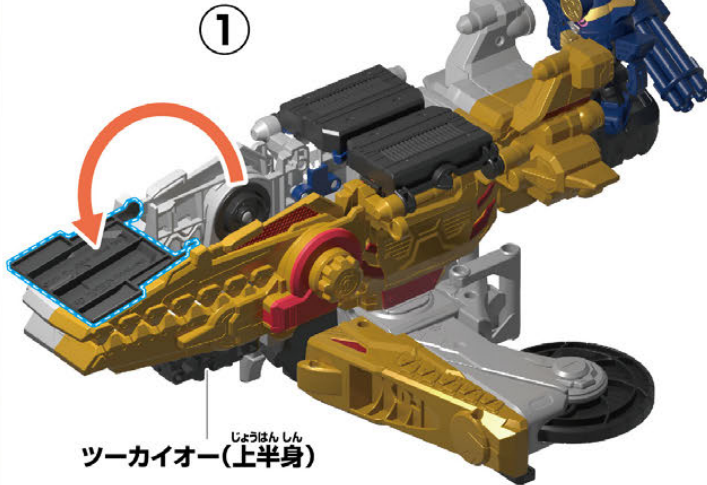

②

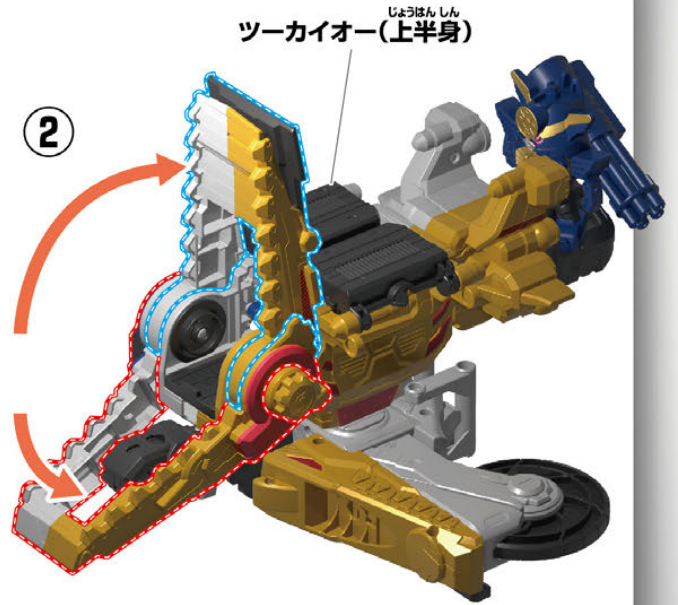

5

- ① スライドパーツを引出します。
- ② ツークイカッターをセットします。
- ③ 蓋パーツを閉じます。

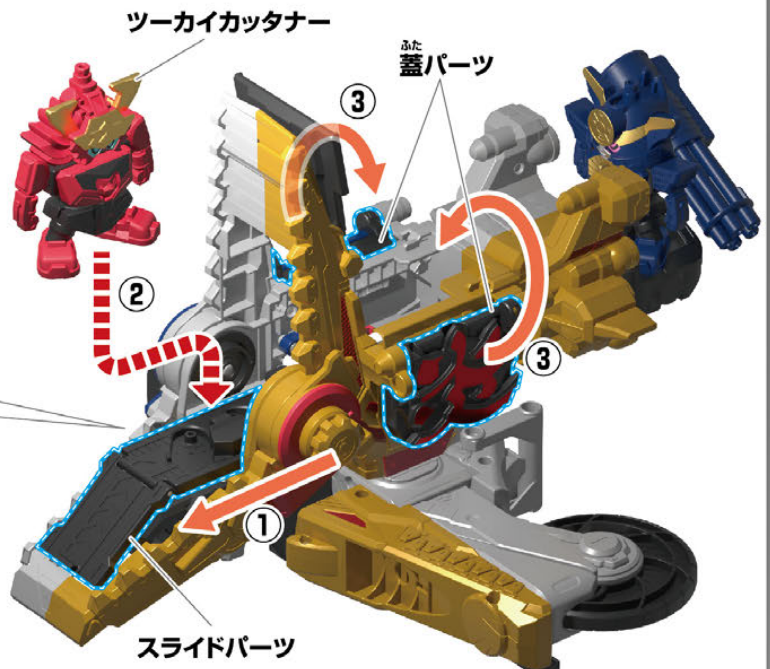
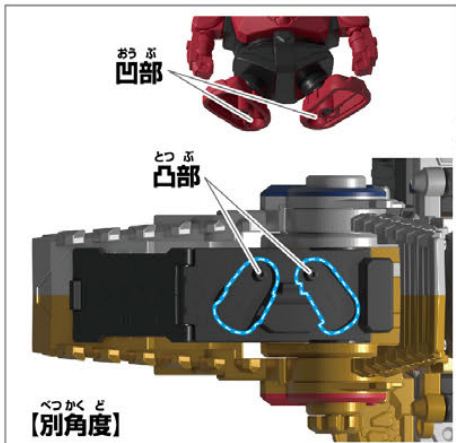

つぎ  
次のページに続きます。



やじるしいちらん  
矢印一覧



とっつけます。



とはずします。

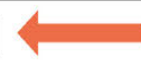

かどう  
可動させます。

## ツーカイオーの遊び方：5

### ツーカイオーカッターへの変形・合体

ぜん  
前ページの続きです。

6

ダイヤルを矢印の方向に回します。→蓋部分が開き、スライド部分が収納されます。

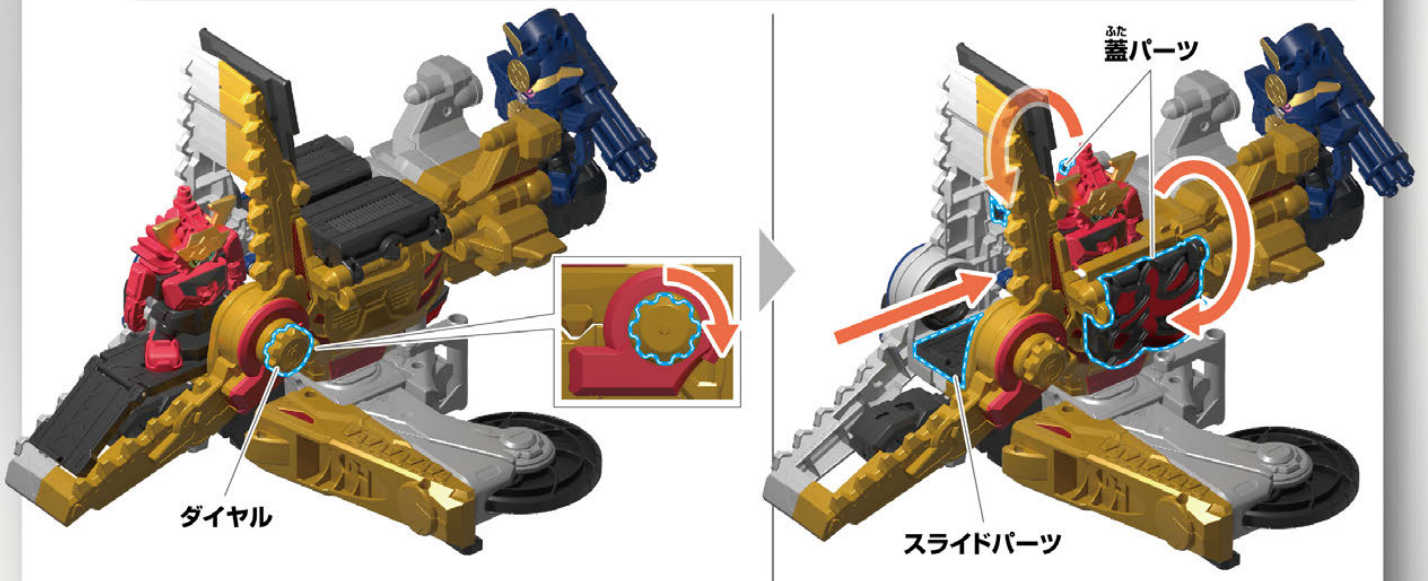

7

図の手順で、矢印の方向にクロコダイオーを変形させます。

●図のようになります。

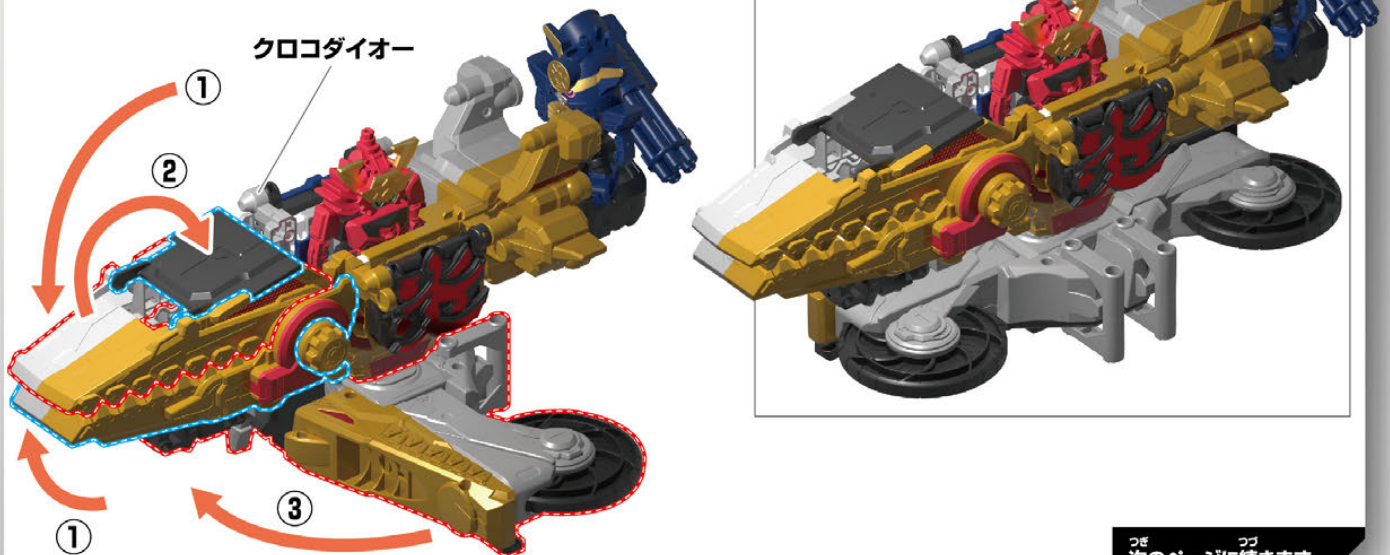

つぎ  
次のページに続きます。



やじるしいちらん  
矢印一覧



とっ  
取り付けます。



とはず  
取り外します。



かどう  
可動させます。

## あそ かた ツーカイオーの遊び方：5

### へん けい がっ たい ツーカイオーカッターへの変形・合体

ぜん つづ  
前ページの続きです。

8

す てじゅん やじるし  
図の手順で矢印の  
ほうこう へんけい  
方向に変形させます。



①

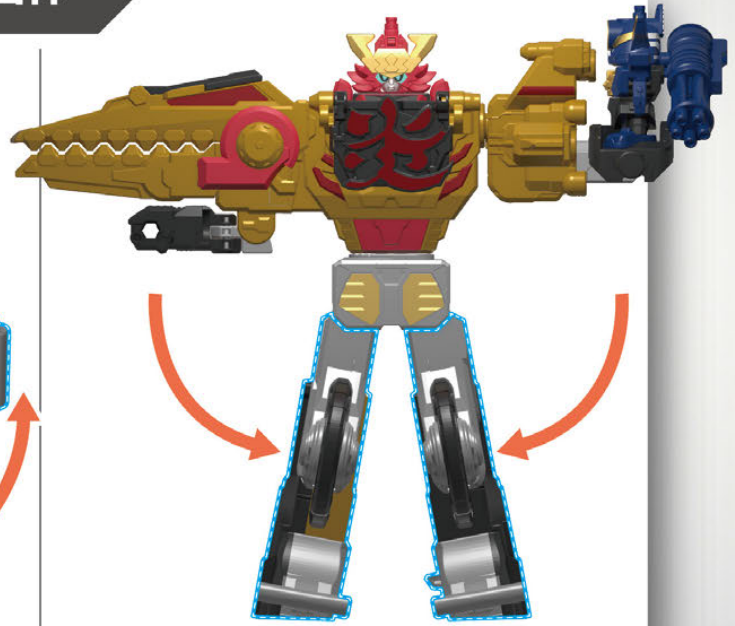

②



③

④

べつかくど  
【別角度】

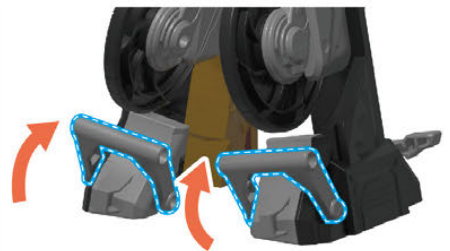

つづ  
次のページに続きます。

やじるしいちらん  
矢印一覧



とっつけます。



とはずります。



かどうさせます。

## ツーカーの遊び方：5

### ツーカーカッターへの変形・合体

ぜん前ページの続きです。

9

①ツーカーリッキーから  
ガトリングパーツを  
とはずります。



ガトリングパーツ

あふ凹部

②



②背面にガトリングパーツを  
すむむとっつけます。  
はいめん

10

ツーカーリッキーの  
あふすむ  
頭部に図の向きで  
かたな  
刀パーツを  
とっつけます。



11

わんぶす  
腕部を図のように  
へんけい  
変形させます。



つぎ  
次のページに続きます。



やじるしいちらん  
矢印一覧



とっつけます。



とはずります。



かどう  
可動させます。

## あそかた ツーカイオーの遊び方：5

### へんけい がったい ツーカイオーカッターへの変形・合体

ぜん  
前ページの続きです。

12

す  
へんけい  
図のように変形させて  
ツーカイオーカッターの  
かお  
だ  
顔を出します。



かん  
せい  
完成!!

やじるしいちらん  
矢印一覧



とっつけます。



とはずします。



かどうさせます。

## ツーカーの遊び方：6

### ツーカーリッキーへの変形・合体

※クロコダイオー完成の状態から始めます。

1

クロコダイオーのSDロボ台座パーツをやじるしほうこうへんけい矢印の方向に変形させます。

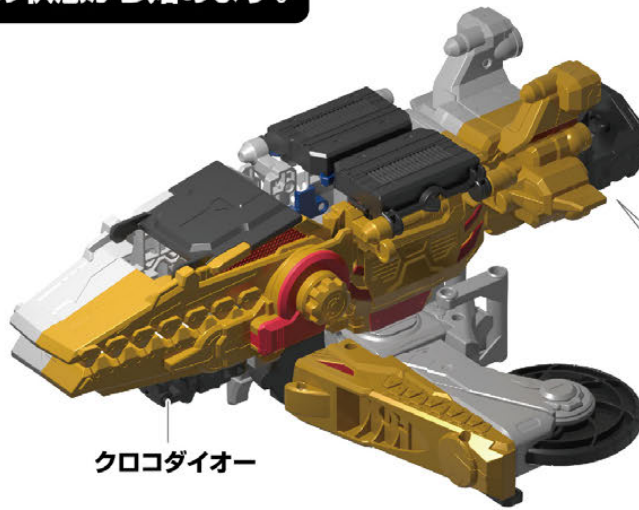

2

ツーカーカッターの背面に刀パーツをとりつけます。



3

ツーカーカッターをクロコダイオーにセットします。



つぎのページに続きます。



やじるしいちらん  
矢印一覧



とっつけます。



とはずり外します。



かどう  
可動させます。

## ツーカーの遊び方：6

### ツーカーリッキーへの変形・合体

ぜん  
前ページの続きです。

4

す てじゆん  
図の手順でツーカー(上半身)を  
やじるし ほうこう へんけい  
矢印の方向に変形させます。

①

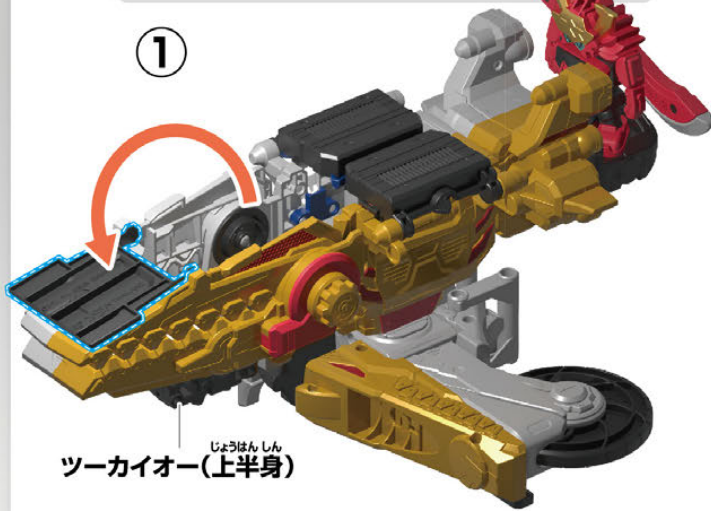

②

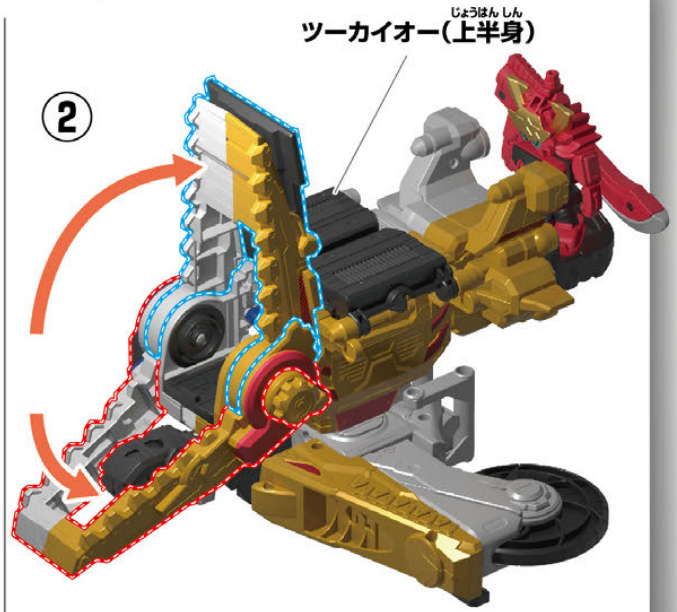

ツーカー(上半身)

ツーカー(上半身)

5

- ① スライドパーツを引出します。
- ② ツーカーリッキーをセットします。
- ③ 蓋パーツを閉じます。

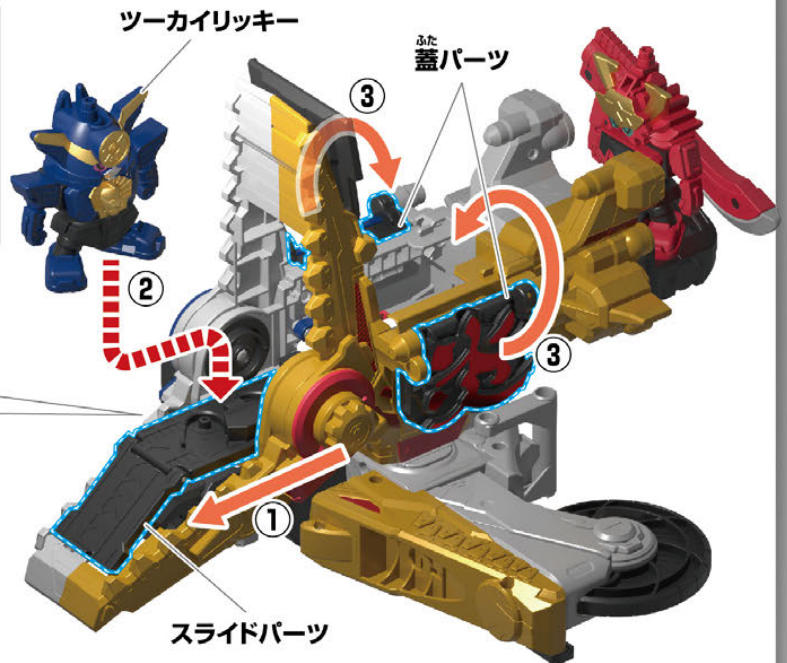
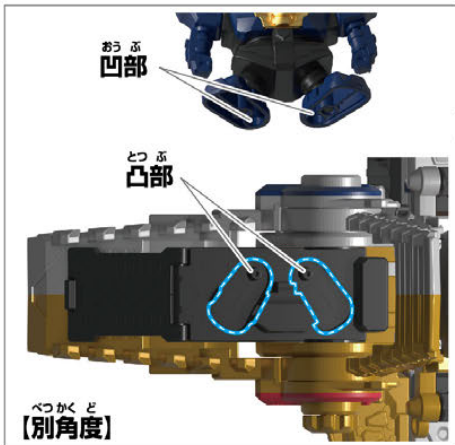

スライドパーツ

つぎ  
次のページに続きます。



やじるしいちらん  
矢印一覧



とっ  
取り付けます。



とはず  
取り外します。



かどう  
可動させます。

## ツーカーの遊び方：6

### ツーカーリッキーへの変形・合体

ぜん  
前ページの続きです。

6

ダイヤルを矢印の方向に回します。→蓋部分が開き、スライド部分が収納されます。

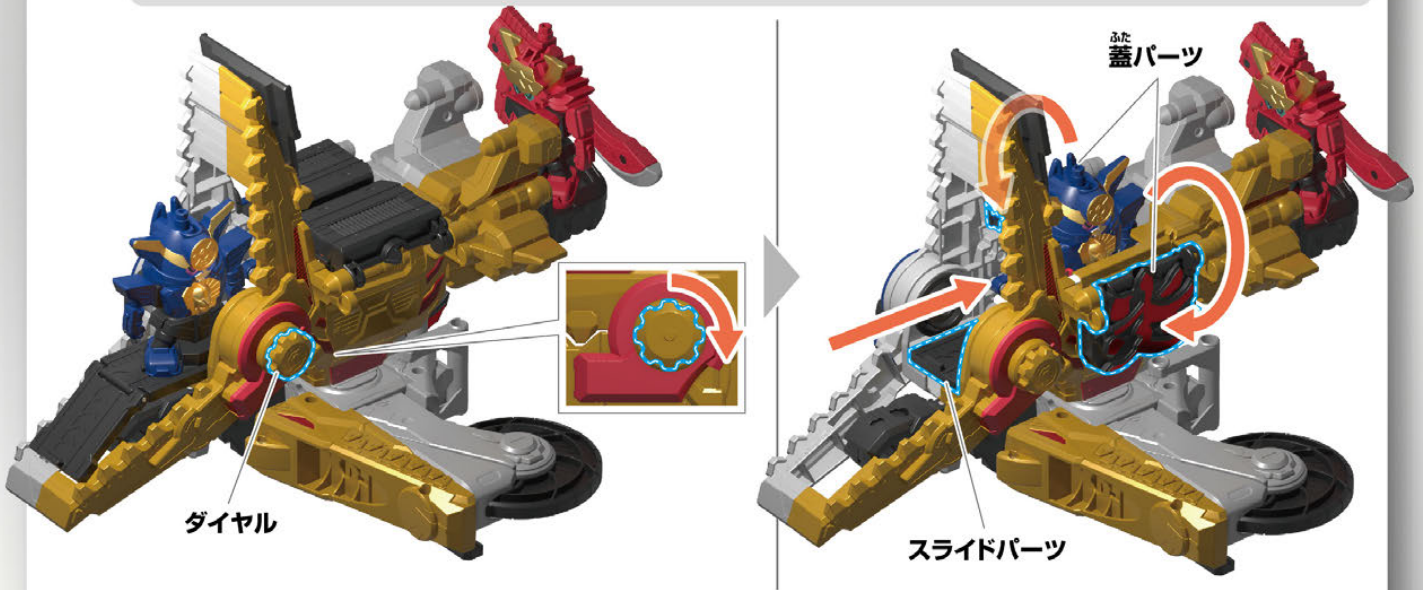

7

図の手順で、矢印の方向に  
クロコダイオーをへんけい  
変形させます。

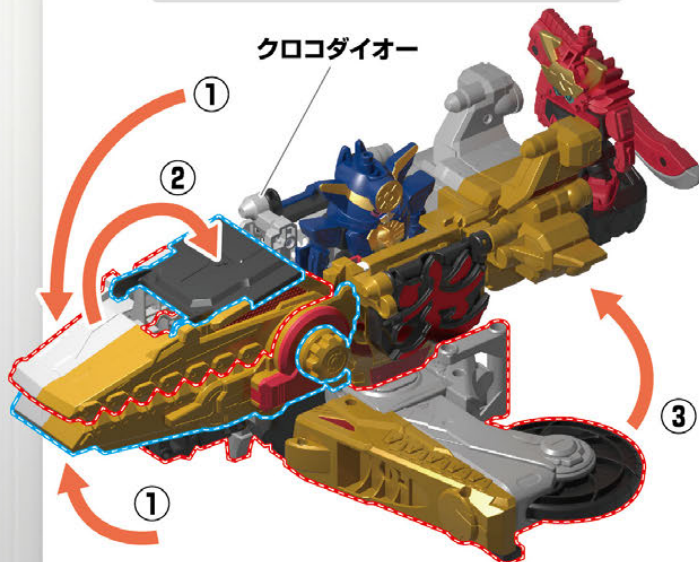

●図のようになります。



つぎ  
次のページに続きます。



やじるしいちらん  
矢印一覧



とっつけます。



とはずします。



かどう  
可動させます。

## ツーカーの遊び方：6

### ツーカーリッキーへの変形・合体

ぜん  
前ページの続きです。

8

☆の面を正面にして、めん しょうめん 図の手順で矢印の  
ほうこう へんけい 方向に変形させます。

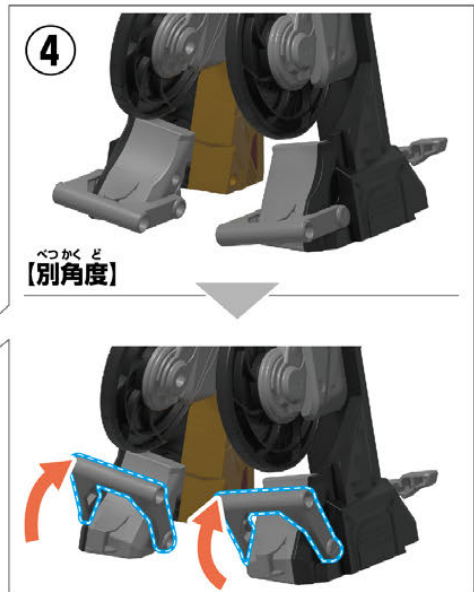
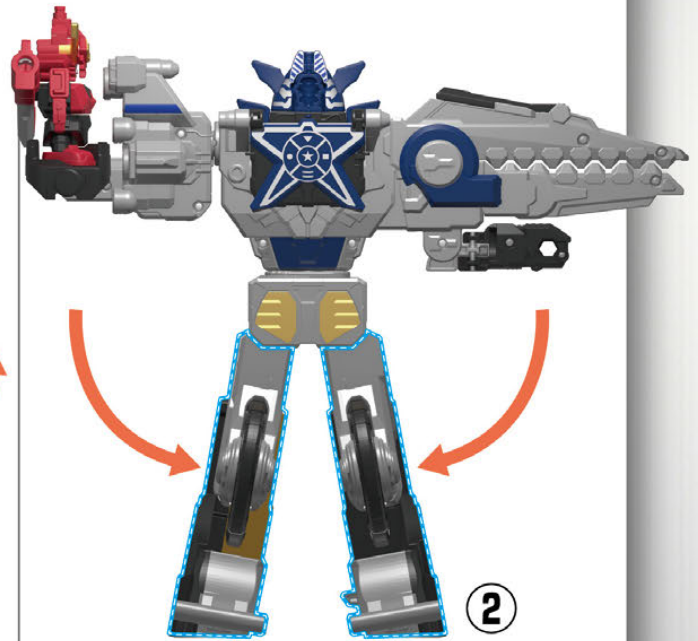
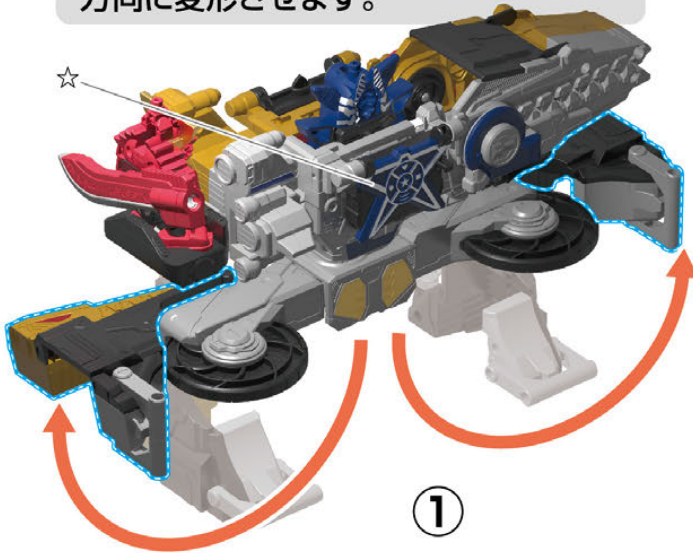

つぎ  
次のページに続きます。

やじるしいちらん  
矢印一覧



とっつけます。



とはずり外します。



かどう  
可動させます。

## ツークイオーの遊び方：6

### ツークイオーリックキーへの変形・合体

ぜん  
前ページの続きです。

9

①ツークイカッターから  
かたな  
刀パーツを取り外します。

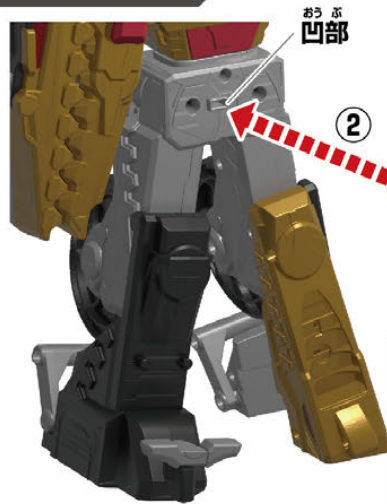
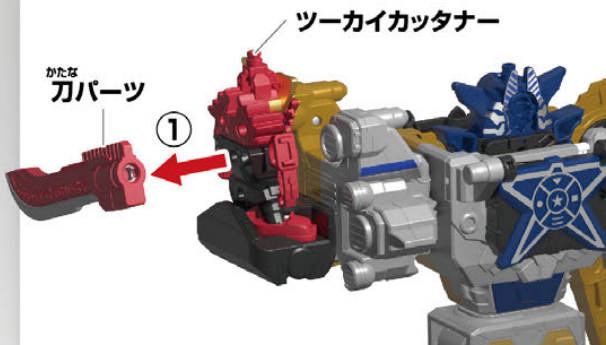

②背面に刀パーツを  
はいめん  
すむ  
図の向きで  
とっつけます。

10

ツークイカッターの頭部に  
とうぶ  
すむ  
図の向きでガトリングパーツを  
とっつけます。



11

わんぶす  
腕部を図のように  
へんけい  
変形させます。



つぎ  
次のページに続きます。



やじるしいちらん  
矢印一覧



とっつけます。



とはずり外します。



かどう可動させます。

## あそかた ツーカイオーの遊び方：6

### へんけい がったい ツーカイオーリックキーへの変形・合体

ぜん 前ページの続きです。

12

① ツーカイリックキーの凸部を矢印のほうこうかどう方向に可動させ、合体ロボモードにへんけい変形させます。

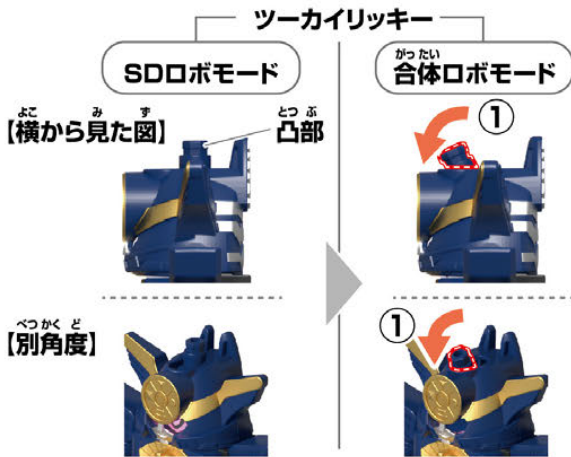

② 図のように回転させてツーカイオーリックキーの顔を出します。

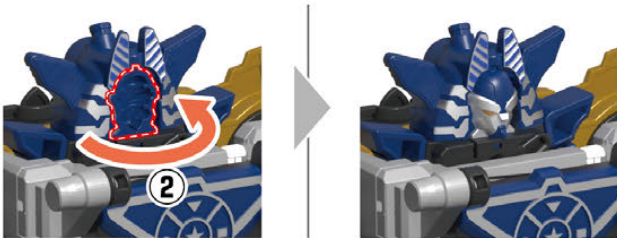

かんせい  
**完成!!**







# 画面をクリックして動画をチェック!!

※携帯電話やパソコンによる通信料、接続料、パケット通信料などは、お客様のご負担になります。ご了承ください。

1

かいぞくがつたいどうが  
界賊合体動画

かいぞくがつたいどうが  
界賊合体動画を見て、ツーカイオーカッター、  
ツーカイオリッキーを完成させよう!



動画視聴期限:2022年2月末日予定 ※予告なく変更になる場合がございます。

(外部サイトへリンク)

2

バンマンニ!

フラックス DX ツーカイオー  
ツーカイカッター&ツーカイリッキーセット の公式レビュー!



URL ▶ <https://youtu.be/H04FHZW-EXQ>

(外部サイトへリンク)