



# DXゼンリョクゼンカイキャノン

あそ かの  
の遊び方

とりせつない がそ  
※取説内の画像は、イメージです。

## セット内容



ゼンリョクゼンカイキャノン本体…1



ウイングパーツA…1



ウイングパーツB…1



ジョイントパーツA…1



ジョイントパーツB…1



接続パーツ…1

## 警告 (けいこく)

保護者の方へ 必ずお読みください。

●小部品があります。誤飲・窒息の危険がありますので、3才未満のお子様には絶対に与えないでください。

## 注意 (ちゅうい)

●袋を頭からかぶったり、顔を覆ったりしないでください。窒息する恐れがあります。●ぶついたり、ふりまわすなど乱暴な遊びをしないでください。●可動部には指などを入れないでください。はさまれてケガをする恐れがあります。●回転部に指や髪の毛や衣服などをはさまれないように注意してください。●本商品にはスピーカーを使用しておりますので、ペースメーカーをご使用の方はご注意ください。●LEDの光の点滅を見続けしないでください。気分が悪くなったりする恐れがあります。《電池を誤使用すると発熱・破裂・液漏れの恐れがあります。下記に注意してください》●万一、ボタン電池を飲み込んだとき、ボタン電池から漏れた液が目に入ったときは、すぐに医師に相談してください。漏れた液が皮膚や服に付いたときは水で洗ってください。●ボタン電池は飲み込むと危険です。お子様の手の届かない所に保管してください。万一、飲み込んだ場合は、すぐに医師に相談してください。●ボタン電池の交換は保護者の方が行ってください。●古い電池と新しい電池、いろいろな種類の電池を混ぜて使わないでください。●+- (プラスマイナス) を正しくセットしてください。●ショートさせたり充電、分解、加熱、火の中に入れてたりしないでください。●廃棄するときは、自治体の廃棄処理の指示に従ってください。



くちにいれない

## 〈使用上の注意〉

●本商品は精密な電子部品で構成されています。落としたり、水にぬらしたり、汚したり、分解したりしないでください。また、高温・低温になる所での使用、保管はさけてください。●プラスチック梱包材は開封後はすぐに捨ててください。●本商品には塗装部分がありますので、保管の際には他のもの(樹脂製品や家具、ソファ)と接触しないようにしてください。色が移る場合があります。●可動部分・取付部分を無理な方向に強く引っ張ったり、曲げたりしないでください。●変形・合体の難しいところは保護者の方が手伝ってあげてください。●本体を持ち上げるときは胴体の部分を持ってください。●セットされているボタン電池はテスト用です。音声小さくなったり、誤動作をする場合は、ボタン電池をすべて新しいものに交換してください。



やじるしいちらん  
矢印一覧



とっつけます。



とはずり外します。



かどう可動させます。



## ほごしゃかた 保護者の方へ

この枠内では、本商品をご使用になるときに、  
注意していただきたいことを記載しております。  
よくお読みいただき、お子様へご説明ください。



### 無理に変形させない!!

銃身部は無理に変形しようとすると  
破損する恐れがあります。

青いレバーを矢印の方向に

動かした状態で変形させてください。

銃身部を閉じる場合も、

青いレバーを矢印の方向に

動かした状態で変形させてください

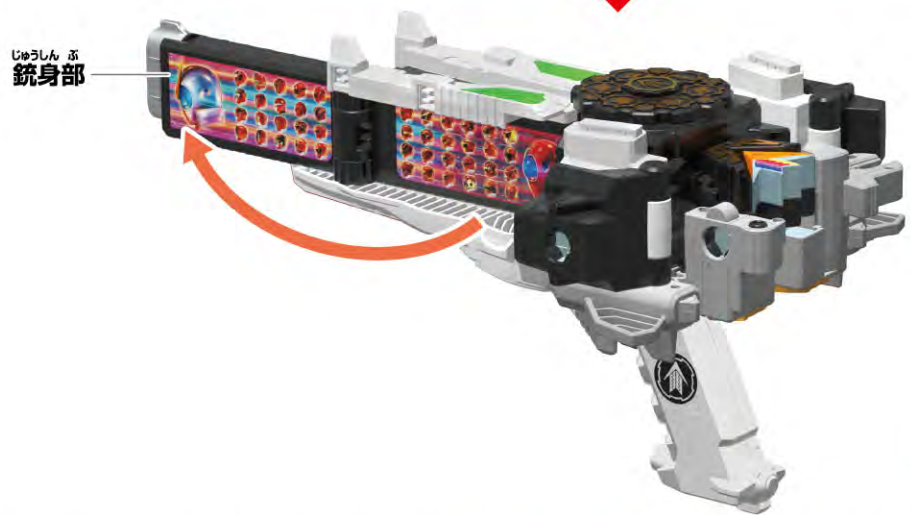
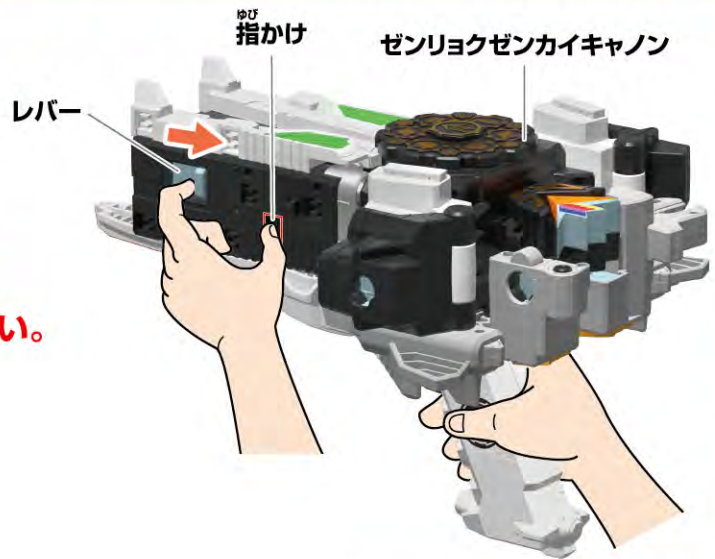

やじるしいちらん  
矢印一覧



とっつけます。



とはずします。



かどうさせます。

はじめ あそ まえ  
初めて遊ぶ前に...

ぜつえん はず かつ  
絶縁シートの外し方

- ①ゼンリョクゼンカイキャノンのグリップから絶縁シートを  
やじるし ほうこう ひぬ  
矢印の方向に引き抜きます。  
→セリフ「ゼンリョクゼンカイキャノン」が鳴り、LEDが光ります。



**ゼンリョク  
ゼンカイキャノン**

- ②リセットボタンを先の細い棒などで  
かる お  
軽く押します。  
→セリフ「ゼンリョクゼンカイキャノン」が  
な ひか  
鳴り、LEDが光ります。

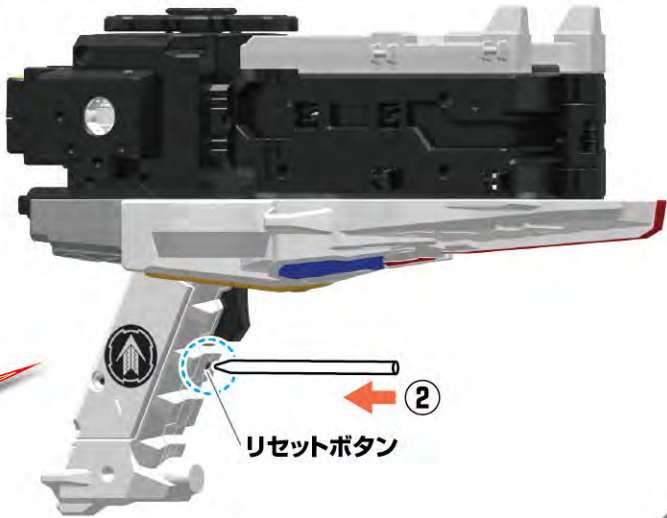

**ゼンリョク  
ゼンカイキャノン**



やじるしいちらん  
矢印一覧



とつけます。



とはずします。



かどう可動させます。

## はじめ あそ まえ 初めて遊ぶ前に...

### でんち こうかん ボタン電池の交換

かならず 必ず保護者の方が行ってください。

※音が小さくなって聞きとりにくくなったり、音が繰り返し鳴る、  
LEDの発光が弱くなるなどの誤動作をする場合は、  
すべて新しい電池に交換してください。

LR44 × 3

ボタン電池 (LR44) 3個使用(付)

●セットされている電池は、テスト用です。

#### ① 電池ふたを取り外します。

①-1 本体グリップの電池ふたの穴を先の細い棒などで押しながら、

①-2 電池ふたを取り外します。

#### ② ボタン電池を入れます。

古いボタン電池を取り外して、新しいボタン電池3個(LR44・別売り)を⊕⊖に注意してそれぞれセットします。

#### ③ 電池ふたを戻します。

電池ふたの突起と本体グリップのミゾを合わせ、矢印の方向にスライドさせて電池ふたを閉じます。



※電池交換後は、リセットボタンを押してください。

→セリフ「ゼンリョクゼンカイキャノン」が鳴り、

LEDが  
ひか  
光ります。

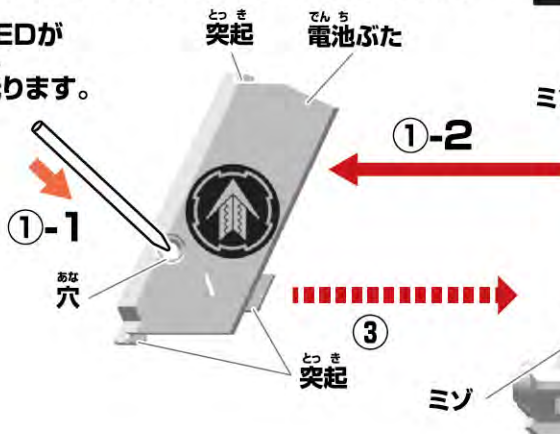

ゼンリョクゼンカイキャノン

グリップ

ボタン電池は上側が  
プラス、下側がマイナス  
⊕に下側が⊖になる  
ようにセットします。

やじるしいちらん  
矢印一覧



とっつけます。



とはずります。



かどうさせます。

# ゼンリョクゼンカイキャノンの遊び方：1

## ゼンリョクゼンカイキャノンの組み立て

※セット内容の状態から始めます。

**1** 図のようにウイングパーツA・Bと接続パーツを  
取り付けます。

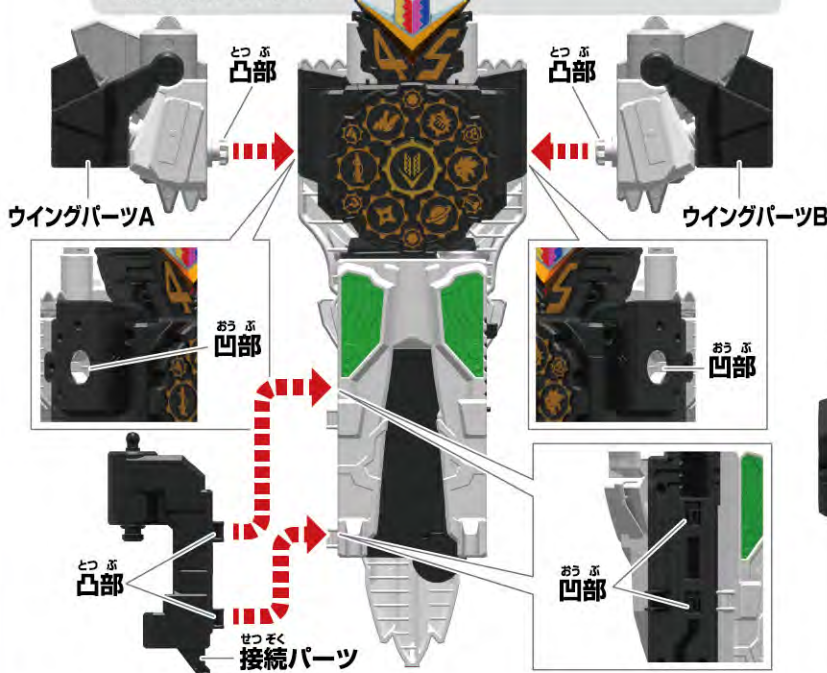

**2** 図のように  
ジョイントパーツA・Bを  
取り付けます。

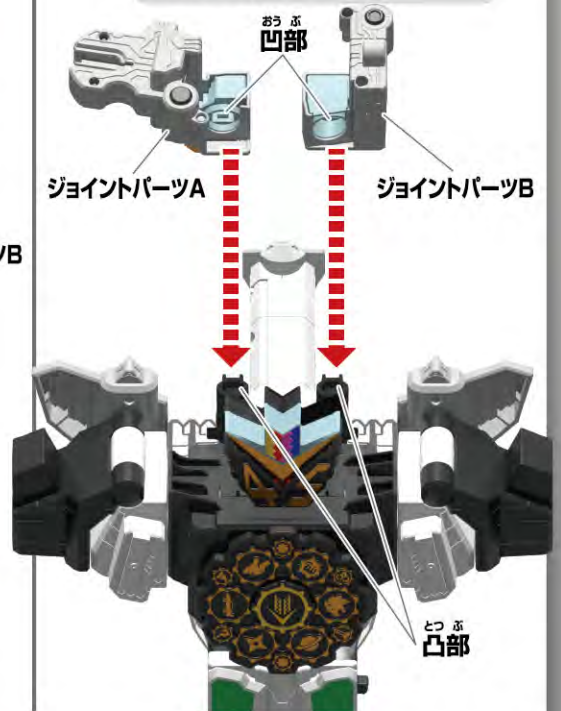

**3** 青いレバーを右側に引きながら赤枠部分に指をかけて手前に  
引っ張り、銃身部を180度展開します。

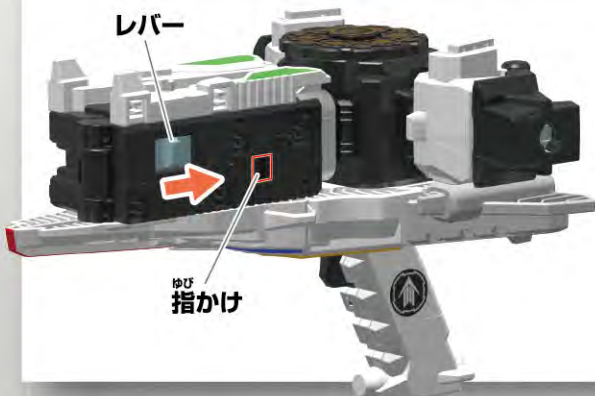



やじるしいち らん  
矢印一覧



と っ け ます。 |



と は ず 取り外します。 |



か どう 可動させます。

# ゼンリョクゼンカイキャノンの遊び方：1

## かく ぶ めいしよ 各部名称

じゅうしん ぶ  
銃身部

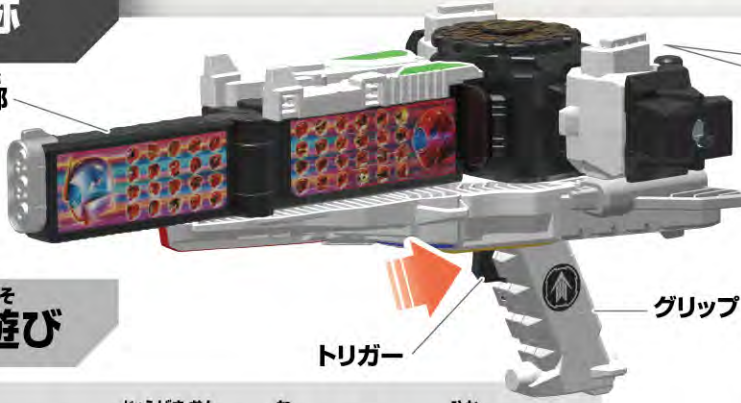

ぜん 前ページの続きです。

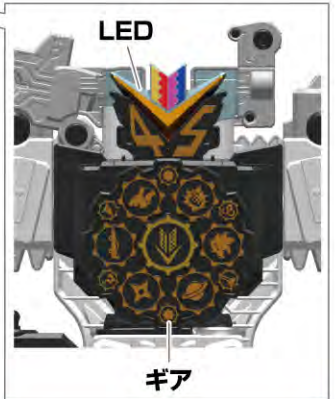

## つうじょうこう げきあそ 通常攻撃遊び

トリガーを引きます。→「銃撃音」が鳴り、LEDが光ります。

## ひつ さつ わざ あそ 必殺技遊び：1

①天面のギアを回して、すぐに手を離します。  
→「ギア回転音」が鳴り、必殺技を決定  
します。  
LEDが必殺技固有の色に発光します。

※LEDが一度固有の色に光った後、もう一度ギアを  
回すと次の必殺技に切り替わります。

②「技名」が鳴った後、「必殺技待機音」が  
約15秒間繰り返し鳴ります。

③トリガーを引きます。  
→LEDが発光しながらセリフ  
「ダイゼンカイ!」「バキューン!ドカーン!」と  
鳴り、必殺技が発動します。

せいぎ  
正義の  
シークレットパワー

ダイゼンカイ!

バキューン!ドカーン!



### ひつ さつ わざ いち せん 必殺技一覧

固有色	技名	固有色	技名
しろ 白	せいぎ 正義の シークレットパワー	オレンジ	きわ 極める ファイティングパワー
あか 赤	とどろ 轟け ジュラシックパワー	あざ 緑	ばくはつ 爆発 サイエンスパワー
きいろ 黄色	は 吠える ビーストパワー	みずいろ 水色	おぼろ お覚悟 チャンバラパワー
ピンク	しんひ 神秘の ミラクルパワー	むらさき 紫	は 果てなき ギャラクシーパワー
あお 青	ばくそ 爆走 マシンパワー	あか しろ 赤/白	しゅつどう 出動 パトロールパワー

つぎ  
次のページに続きます。



やじるしいち らん  
矢印一覧



と っ  
取り付けます。



と はす  
取り外します。



か どう  
可動させます。

## ゼンリョクゼンカイキャノンの遊び方：2

### ゼンリョクイーグルへの組み立て

※ゼンリョクゼンカイキャノン完成の状態から始めます。

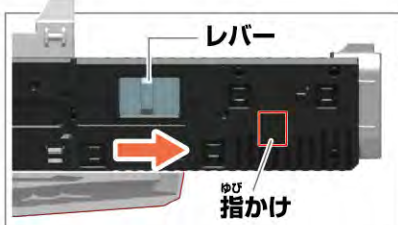

1

あお みぎかわ ひ あか わく ぶ ぶん ゆび  
青いレバーを右側に引きながら赤枠部分に指をかけて  
じゅうしん ぶ お  
銃身部を折りたたみます。

2

- ① 接続パーツを  
と はす  
取り外します。
- ② 本体を図の  
ほう 向きにして、  
せつぞく  
接続パーツを  
と っ  
取り付けます。

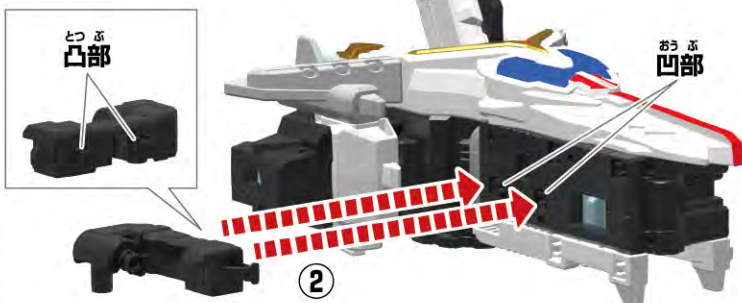
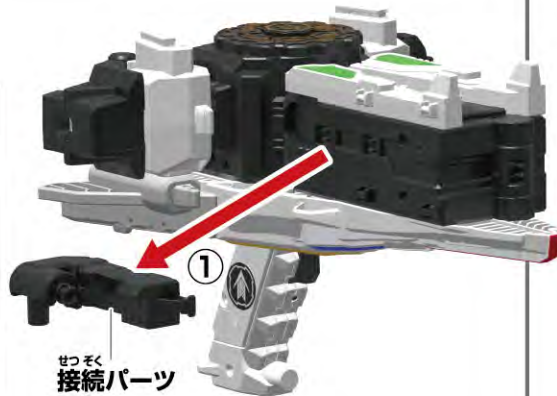

かん せい  
**完成!!!**

つぎ  
次のページに続きます。





とっつけます。



とはずります。



かどうさせます。

## ゼンリョクゼンカイキャノンの遊び方：2

### ゼンリョクイーグルへのモード切り替え

ぜんページの前ページの続きです。

①トリガーを長押しします。

→セリフ「ビッグバーン」と鳴った後、モード切り替え待機音が鳴ります。

②待機音が鳴っている状態でトリガーを押します。

→セリフ「ゼンリョクイーグル!いざゆかん!」と鳴り、LEDが発光します。

ゼンリョクイーグルモードへ切り替え完了です。

●ゼンリョクイーグルモード時は「ジェット音」が鳴り続けます。

●「ジェット音」が鳴っている状態でトリガーを押すと、「銃撃音」が鳴ります。

●15秒間、無操作状態が続くとセリフ「ごくろうであった」と鳴った後、ゼンリョクゼンカイキャノンモードに戻ります。

ビッグバーン!

DA!DA!DA!DA!

ゼンリョクイーグル!  
いざゆかん!

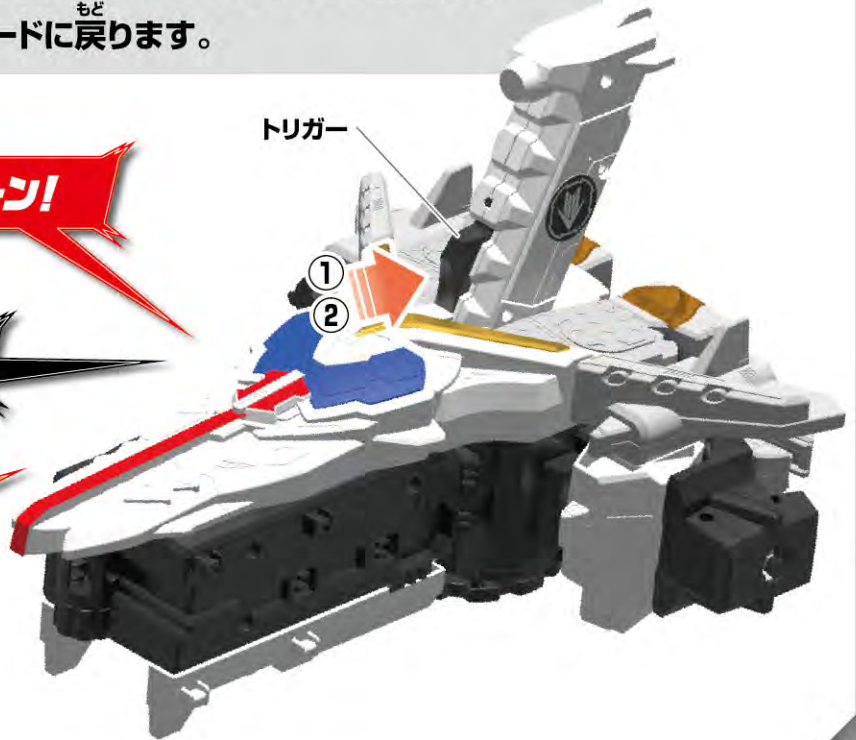

やじるしいちらん  
矢印一覧



とっつけます。



とはずります。

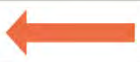

かどうさせます。

## ゼンリョクゼンカイキャノンの遊び方：3

### ゼンリョクゼンカイオーへの合体

※ゼンリョクイーグル完成の状態から始めます。

ゼンリョクイーグルから接続パーツ、ジョイントパーツA・Bを取り外します。

1

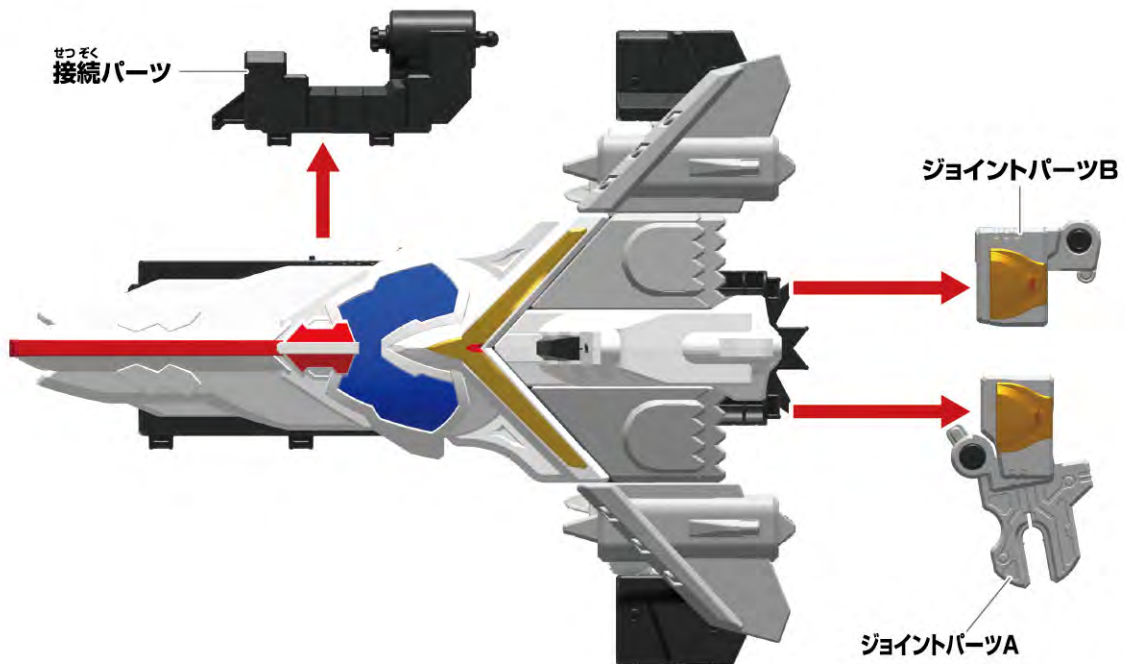

次のページに続きます。

やじるしいちらん  
矢印一覧



とっつけます。



とはずります。



かどうさせます。

## ゼンリョクゼンカイキャノンの遊び方：3

### ゼンリョクゼンカイオーへの合体

ぜん  
前ページの続きです。

- ※別売りのゼンカイジュランを使います。
- ※ゼンカイジュラン完成の状態から始めます。

ぜんかい がったい デラックス  
全界合体 DXゼンカイオー ジュラガオンセットの  
とりあつかいせつめいしょ  
WEB取扱説明書はこちら! ▶▶ <https://toy.bandai.co.jp/manuals/pdf.php?id=2549770>  
デラックス どうこん  
※DXゼンリョクゼンカイキャノンには同梱しません。

### 2

- ① ジュランソードとジュランシールドを取り外します。
- ② バイザーを下ろします。
- ③ 両腕を矢印の方向に変形させます。

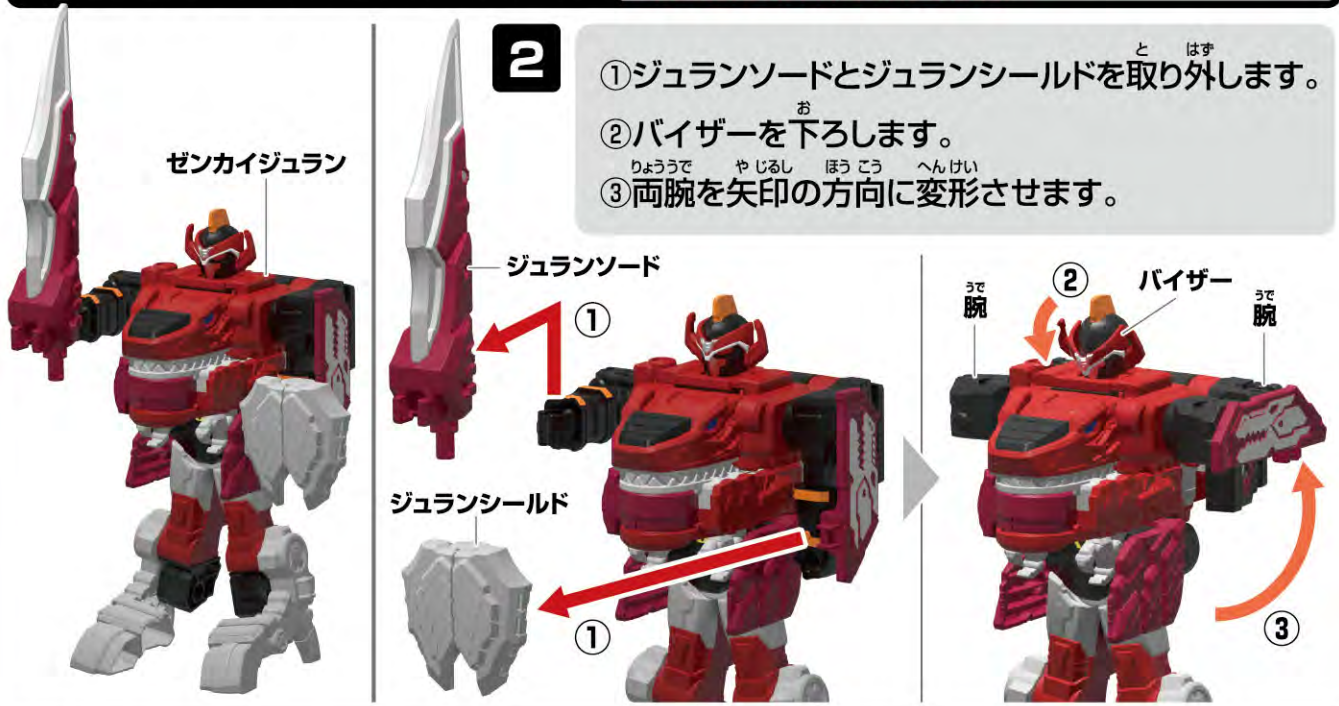

### 3

- ① 下半身を矢印の方向に変形させます。
- ② 足のパーツを取り外します。



つぎ  
次のページに続きます。

やじるしいちらん  
矢印一覧



とっつけます。



とはずします。

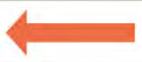

かどう  
可動させます。

## ゼンリョクゼンカイキャノンの遊び方：3

### ゼンリョクゼンカイオーへの合体

ぜん  
前ページの続きです。

4

す てじゆん やじるし ほうこう  
図の手順で矢印の方向に  
あし へんけい  
足のパーツを変形させます。

あし  
足のパーツ



1

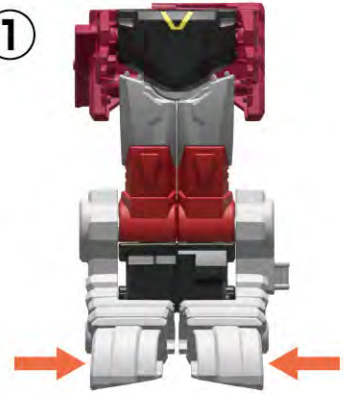

2

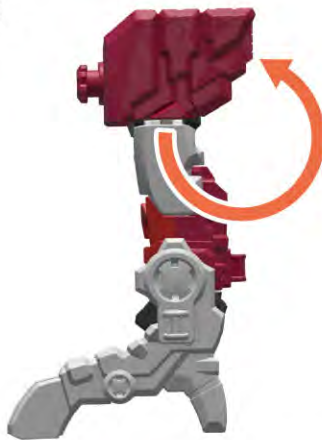

3

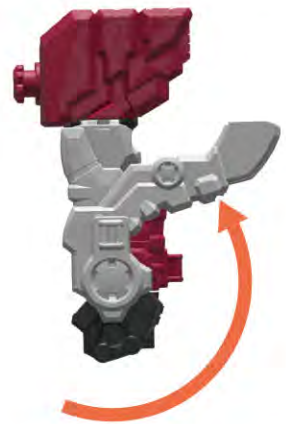

ゼンカイジュラン  
へんけい びやう たい  
変形状態

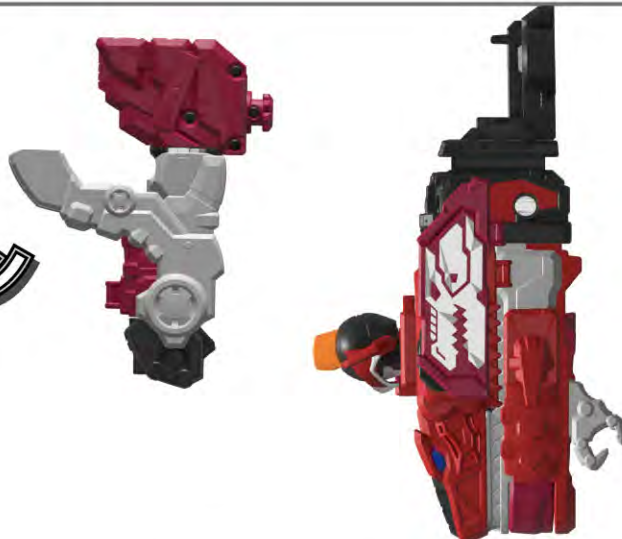

つぎ  
次のページに続きます。



やじるしいちらん  
矢印一覧



とつ  
取り付けます。



とはず  
取り外します。



かどう  
可動させます。

## ゼンリョクゼンカイキャノンの遊び方：3

### ゼンリョクゼンカイオーへの合体

ぜん  
前ページの続きです。

- べつう  
※別売りのゼンカイガオンを使います。
- かんせいじょうたいはじ  
※ゼンカイガオン完成の状態から始めます。

ぜんかいがったいデラックス  
全界合体 DXゼンカイオー ジュラガオンセットの  
とりあつかいせつめいしょ  
WEB取扱説明書はこちら! ▶▶ <https://toy.bandai.co.jp/manuals/pdf.php?id=2549770>  
デラックス  
※DXゼンリョクゼンカイキャノンには同梱しません。

5

- とはず  
①ガオンクローを取り外します。
- お  
②ツノを折りたたみます。
- とうぶしゅうのう  
③頭部を収納します。
- りょううでやじるしほうこうへんけい  
④両腕を矢印の方向に変形させます。

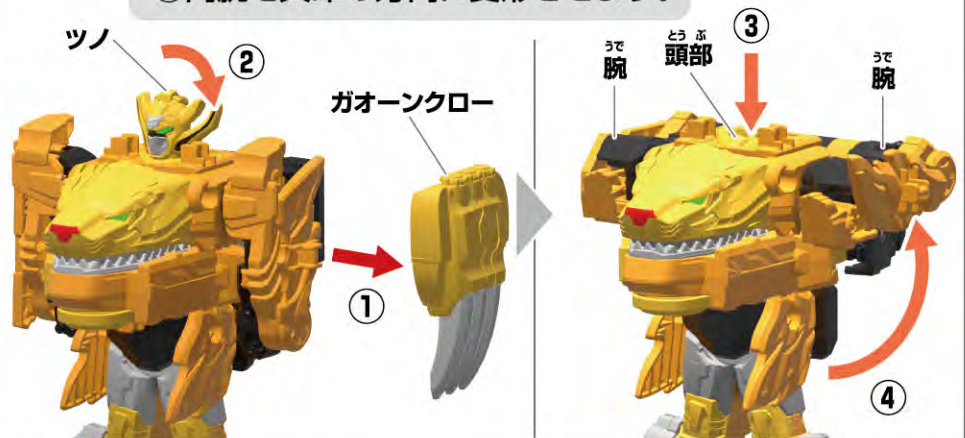

6

- かはんしんやじるしほうこうへんけい  
①下半身を矢印の方向に変形させます。
- あしとはず  
②足のパーツを取り外します。

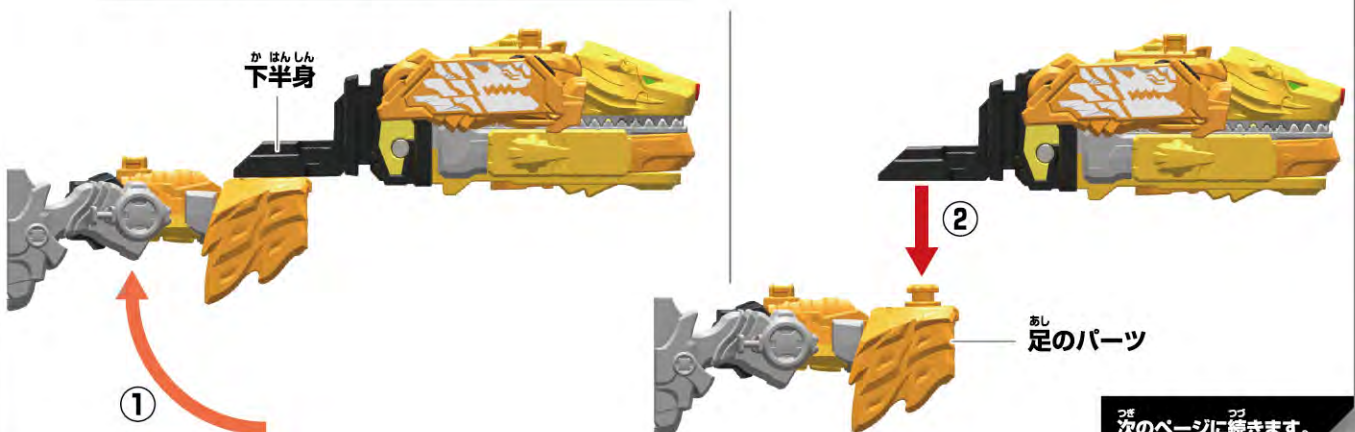

つぎ  
次のページに続きます。

やじるしいちらん  
矢印一覧



とっつけます。



とはずります。



かどうさせます。

## ゼンリョクゼンカイキャノンの遊び方：3

### ゼンリョクゼンカイオーへの合体

ぜん  
前ページの続きです。

7

す てじゆん やじるし ほうこう  
図の手順で矢印の方向に  
あし へんけい  
足のパーツを変形させます。

あし  
足のパーツ

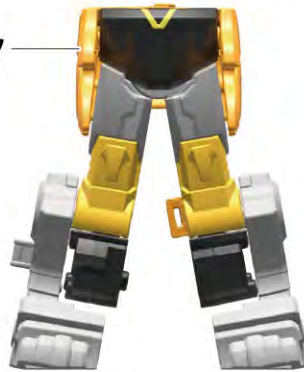

1



2



3



ゼンカイガオーン  
へんけいじょうたい  
変形状態



つぎ  
次のページに続きます。



やじるしいちらん  
矢印一覧



とつけます。



とはずります。



かどうさせます。

## ゼンリョクゼンカイキャノンの遊び方：3

### ゼンリョクゼンカイオーへの合体

ぜん  
前ページの続きです。

- ※別売りのゼンカイブルーン  
ゼンカイマジーヌを使います。
- ※ゼンカイオー プルマジーン完成の  
状態から始めます。

ぜん かい がつ たい デラックス  
全世界合体 DXゼンカイオー プルマジーンセットのWEB取扱説明書はこちら!

<https://toy.bandai.co.jp/manuals/pdf.php?id=2549771>

デラックス  
※DXゼンリョクゼンカイキャノンには同梱しません。

8 ゼンカイオー プルマジーンの背面からマジーヌ羽パーツ(右)(左)を取り外します。



- 9
- ①図のように  
頭部パーツを閉じます。
  - ②ゼンカイブルーンと  
ゼンカイマジーヌを  
取り外します。

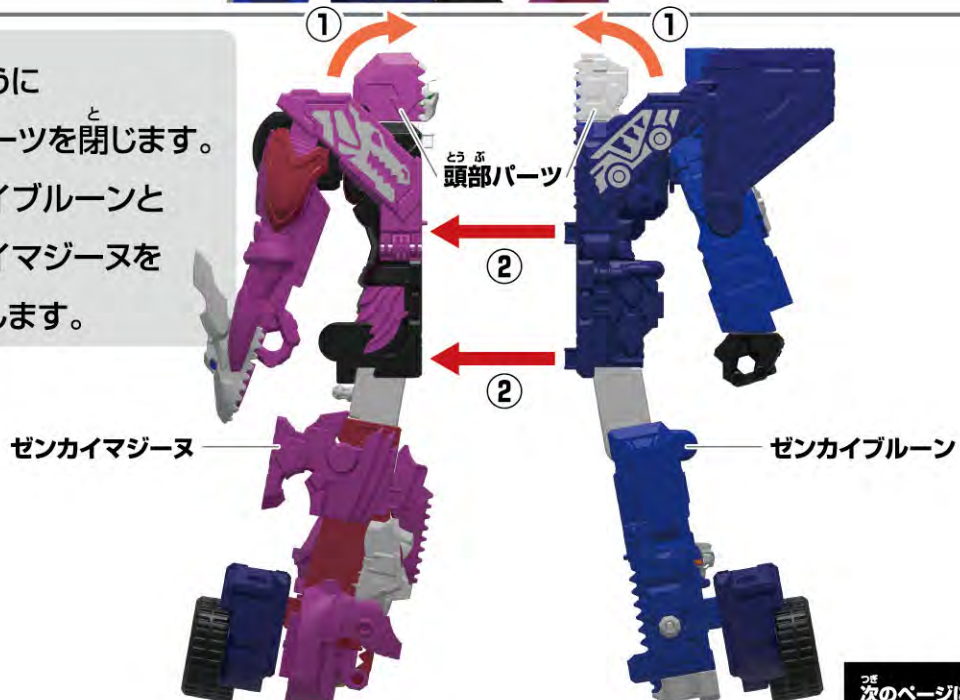

つぎ  
次のページに続きます。

やじろしいちらん  
矢印一覧



とっつけます。



とはずります。



かどうさせます。

## ゼンリョクゼンカイキャノンの遊び方：3

### ゼンリョクゼンカイオーへの合体

ぜん  
前ページの続きです。

10

ゼンカイブルーンの  
うで  
腕を取り外します。

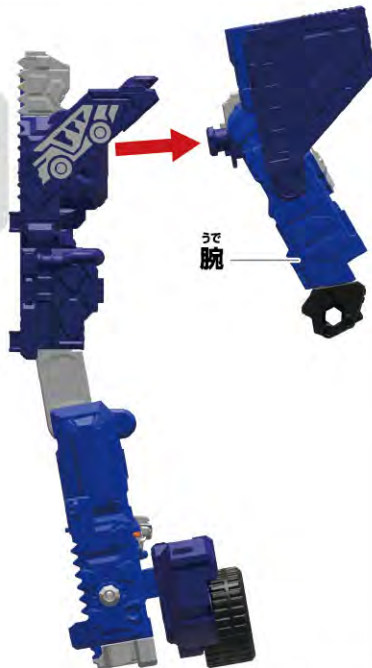

11

ジョイントパーツBを  
ゼンカイブルーンの  
あし  
足に取り付けます。



12

と  
はず  
り外したゼンカイブルーンの  
うで  
腕を  
ジョイントパーツB  
に取り付けます。

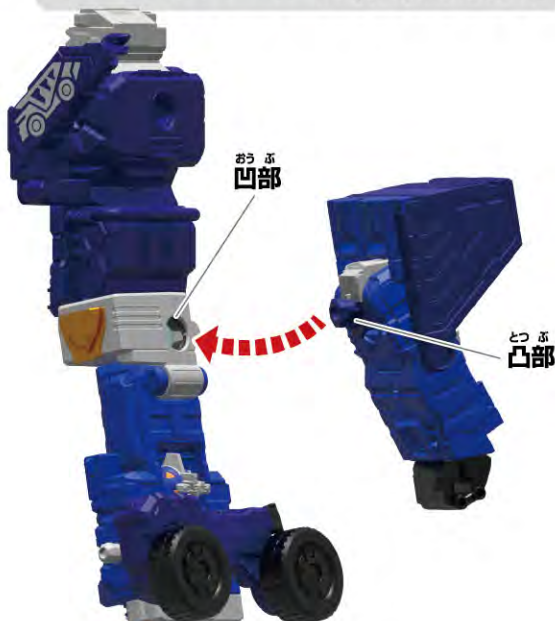

ゼンカイブルーン  
変形状態



つぎ  
次のページに続きます。





やじるしいちらん  
矢印一覧



とっつけます。



とはずります。

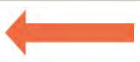

かどう  
可動させます。

# ゼンリョクゼンカイキャノンの遊び方：3

## ゼンリョクゼンカイオーへの合体

ぜん  
前ページの続きです。

13

ゼンカイマジーヌの  
うで  
腕を取り外します。

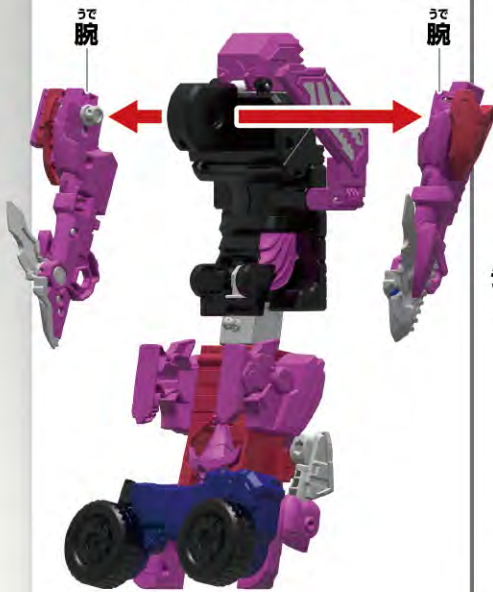

14

- ①ゼンカイマジーヌの上半身を矢印の方向に変形させます。
- ②ジョイントパーツAを上からゼンカイマジーヌの上半身に取り付けます。
- ③ゼンカイマジーヌの上半身を元に戻します。

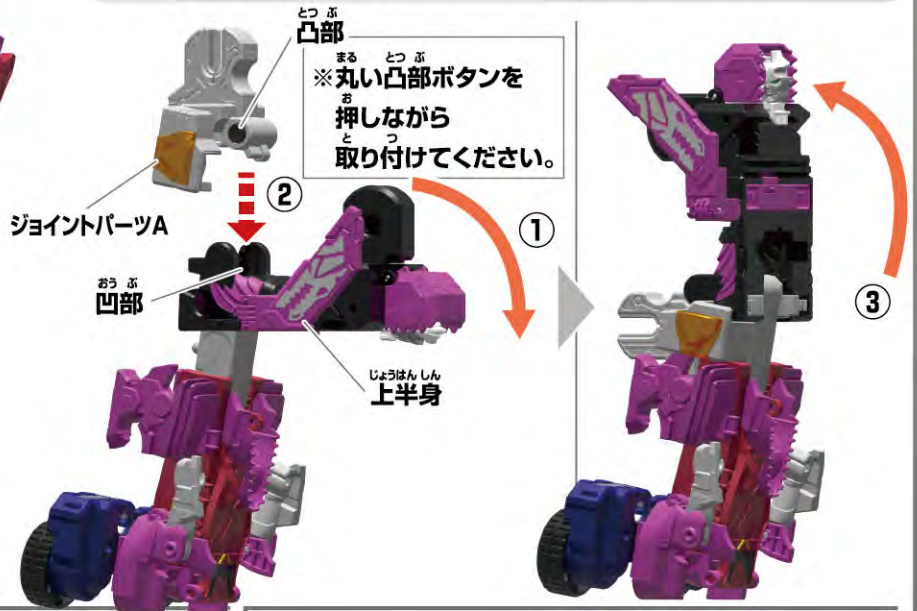

15

- ①ゼンカイマジーヌの腕を合体させます。
- ②ジョイントパーツAに取り付けます。

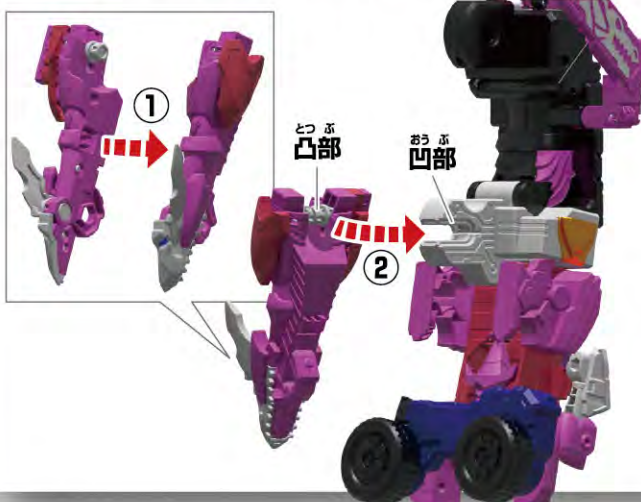

つぎ  
次のページに続きます。

やじるしいちらん  
矢印一覧



とっつけます。



とはずり外します。

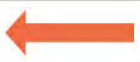

かどう  
可動させます。

## ゼンリョクゼンカイキャノンの遊び方：3

### ゼンリョクゼンカイオーへの合体

ぜん  
前ページの続きです。

16

せつぞく  
接続パーツに各ロボの武器パーツを取り付けます。

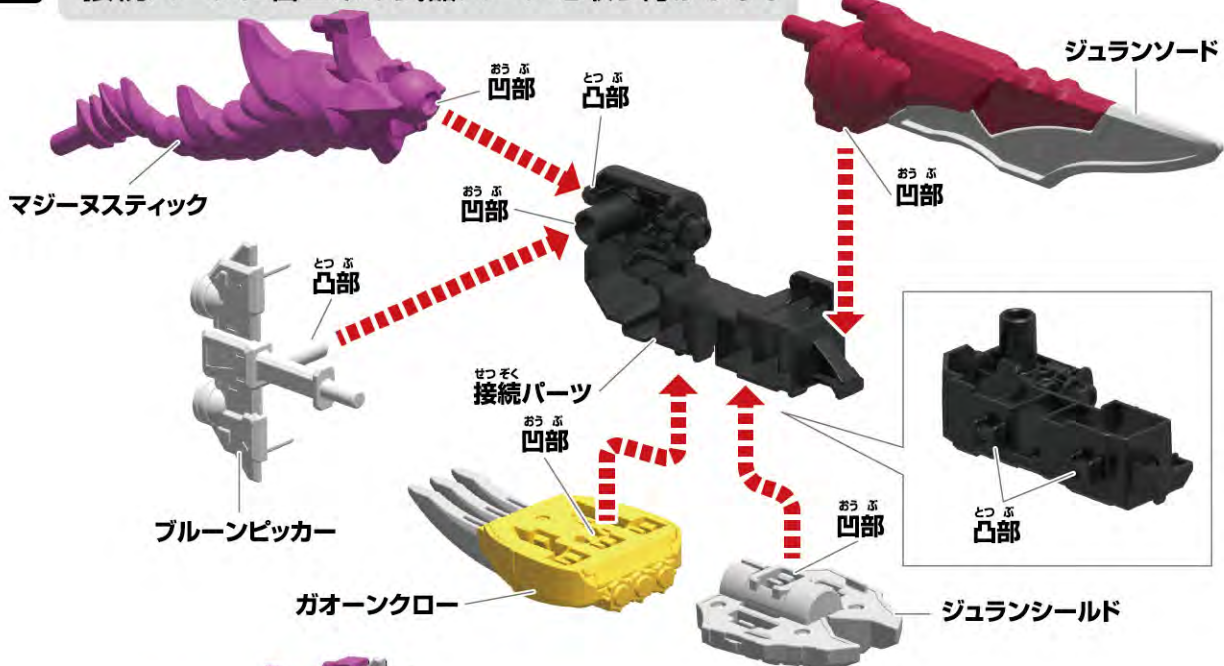

かん  
せいの  
じょう  
たい  
完成状態

むり  
ひび  
無理に引っ張らない!

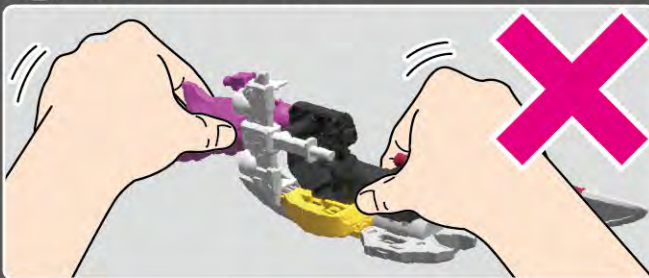

※各パーツを取り外す際には、無理に引っ張らないでください。  
不意に外れて危険な場合があります。



マジーンスティックが外れにくい時は、ななめに  
倒すようにして取り外してください。

つぎ  
次のページに続きます。

やじるしいちらん  
矢印一覧



とっつけます。|



とはずります。|

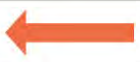

かどう可動させます。

## ゼンリョクゼンカイキャノンの遊び方：3

### ゼンリョクゼンカイオーへの合体

ぜん前ページの続きです。

17

ゼンリョクイーグルモード時にさらに

トリガーを長押しします。

→合体待機音が約1分30秒間繰り返し鳴ります。

LEDが白・赤・黄・ピンク・青で発光します。

1分30秒経過すると、「タイムアップ音」が鳴ります。

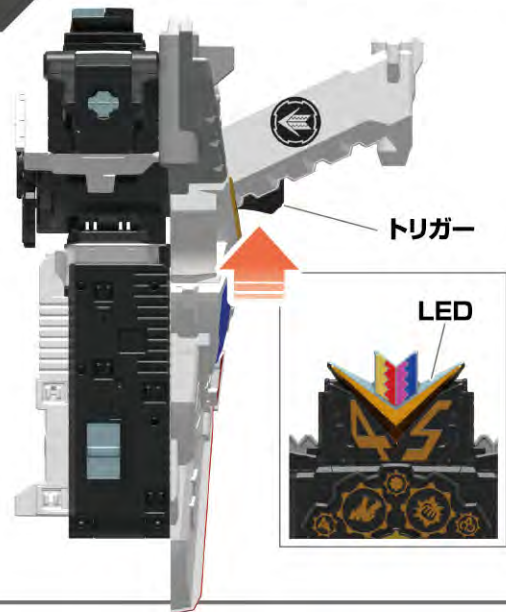

トリガー

LED

18

変形させたゼンカイブルーとゼンカイマジーヌを図のように取り付けます。

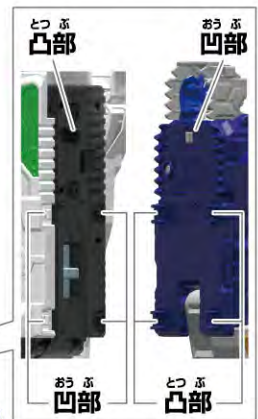
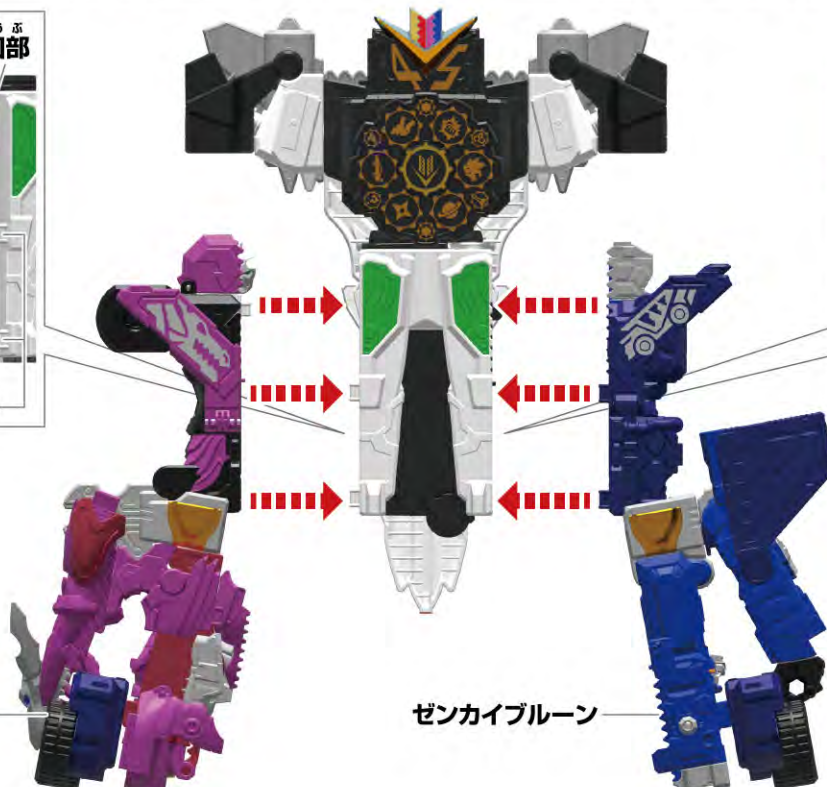
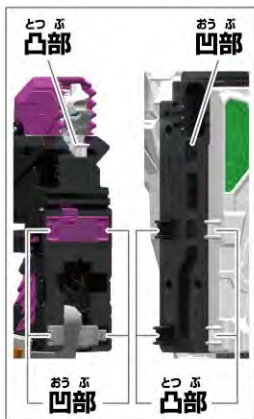

ゼンカイマジーヌ

ゼンカイブルー

次のページに続きます。



や じ る し い ち ら ん  
矢印一覧



と っ け ます。



と は ず 取 り 外 し ます。



か ど う 可 動 さ せ ます。

## ゼンリョクゼンカイキャノンの遊び方：3

### ゼンリョクゼンカイオーへの合体

ぜん 前 ページの続きです。

19

ゼンカイジュラン(上半身)

ゼンカイガオーン(上半身)

- ①ウイングパーツを図の  
へんけい  
ように変形させます。
- ②ゼンカイジュラン  
じょうはんしん  
(上半身)と  
ゼンカイガオーン  
じょうはんしん  
(上半身)を  
と っ け  
取り付けます。

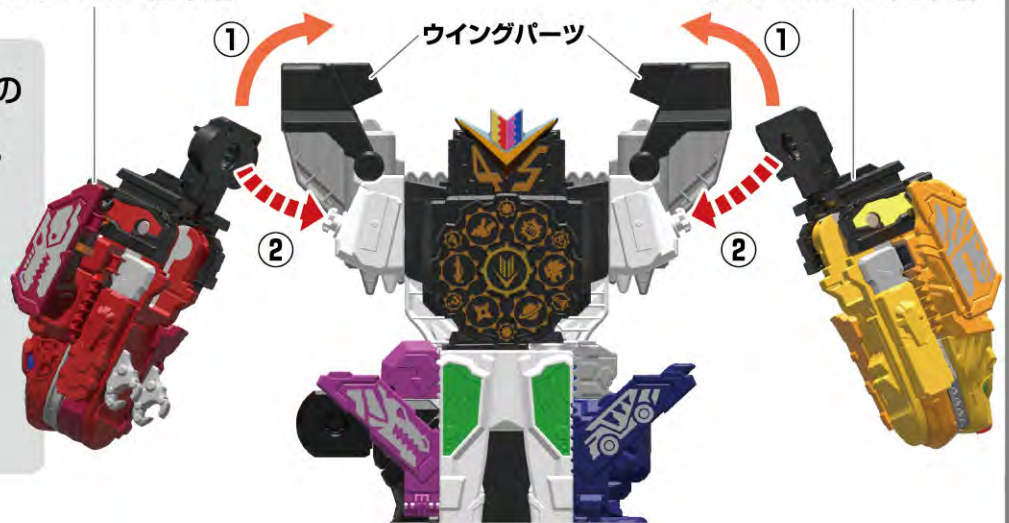

20

- ①ウイングパーツを元に戻します。
- ②ウイングパーツに変形させたゼンカイジュラン(下半身)と  
ゼンカイガオーン(下半身)を取り付けます。



つぎ 次 の ページ に 続 きます。

やじるしいちらん  
矢印一覧



とっつけます。



とはずります。



かどう可動させます。

## ゼンリョクゼンカイキャノンの遊び方：3

### ゼンリョクゼンカイオーへの合体

ぜん前ページの続きです。

21

ゼンカイマジーヌの  
うでとつぶ  
腕取り付け部に  
ぶきがつたい  
武器を合体させた  
せつぞく  
接続パーツを取り付けます。

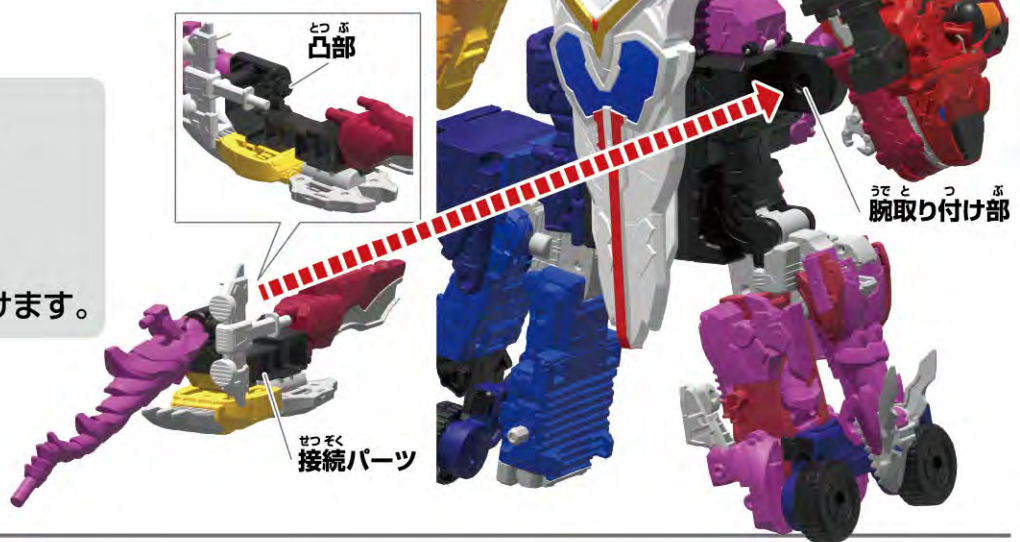

【背面から見た図】

22

- ① マジーヌ羽パーツ(右)(左)のジョイント部を図のように変形させます。
- ② 肩パーツにマジーヌ羽パーツ(右)(左)を取り付けます。

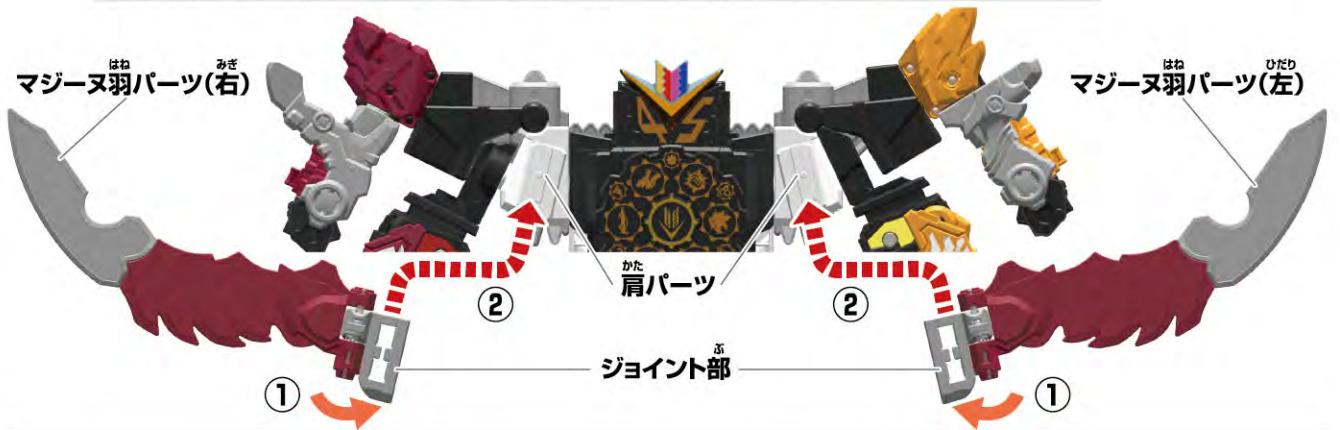

23

かお  
顔パーツを  
ひら  
開きます。

かお  
顔パーツ

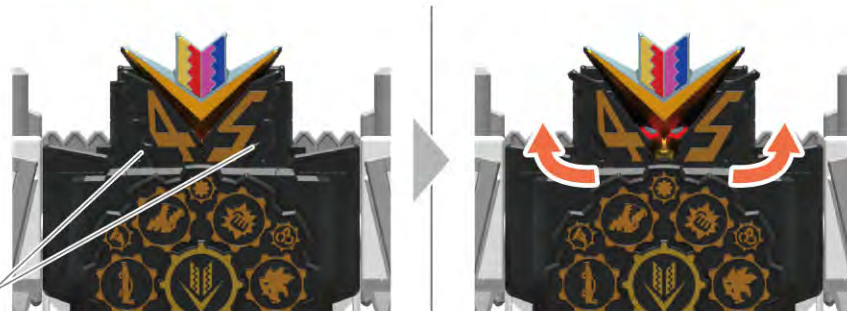

つぎ  
次のページに続きます。

やじるしいちらん  
矢印一覧



とっつけます。



とはずります。

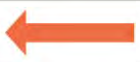

かどうさせます。

## ゼンリョクゼンカイキャノンの遊び方：3

### ゼンリョクゼンカイオーへの合体

ぜん  
前ページの続きです。

24

ギアを2周以上回転させます。

→LEDが発光しながらセリフ「ゼンリョクゼンカイオー」と鳴り、合体完了です。

※合体待機音が鳴り始めて約1分30秒経過すると「タイムアップ音」が鳴り  
ギア回転待ち状態で待機します。



ギア

ゼンリョクゼンカイオー!!

- ※合体を解除する際は、先端のとがったパーツを自分に向けて無理に引っ張らないようにしてください。
- ※ゼンリョクゼンカイオー状態で持ち上げないでください。

かんせい  
完成!!  
ゼンリョクゼンカイオー!!



や じ る し い ち ら ん  
矢印一覧



と っ け ます。 |



と は ず ます。 |

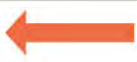

か ど う 可動させます。

## ゼンリョクゼンカイキャノンの遊び方：4

### ゼンリョクゼンカイオーの攻撃遊び

※ゼンリョクゼンカイオー 完成の状態から始めます。

トリガーを引きます。

→「決め音」が鳴り、LEDが  
光ります。

(LEDは、トリガーを引くたびに  
白・赤・黄・ピンク・青の順番で  
光ります。)

【背面から見た図】



### 必殺技遊び：1

胸のギアを回して、すぐ手を離します。

→LEDの発光と共に「技名」が  
鳴った後、LEDが発光しながら  
セリフ「バキューン!ドカーン!」と  
鳴ります。

※LEDが一度固有の色に光った後、  
もう一度ギアを回すと次の  
必殺技に切り替わります。

バキューン!ドカーン!



ゼンリョク  
シークレットパワー

必殺技一覧

固有色	技名	固有色	技名
白	ゼンリョク シークレットパワー	オレンジ	ゼンリョク ファイティングパワー
赤	ゼンリョク ジュラシックパワー	緑	ゼンリョク サイエンスパワー
黄色	ゼンリョク ビーストパワー	水色	ゼンリョク チャンバラパワー
ピンク	ゼンリョク ミラクルパワー	紫	ゼンリョク キャラクシーパワー
青	ゼンリョク マシンパワー	赤・白	ゼンリョク バトロールパワー

戦隊の「技名」は全部で

10種類あります。

「技名」に連動しLEDの  
発光色も変わります。

次のページに続きます。

や じるしいち らん  
矢印一覧



と っ け ます。 |



と は ず 取り外します。 |



か どう 可動させます。

## ゼンリョクゼンカイキャノンの遊び方：4

### ゼンリョクゼンカイオーの攻撃遊び

ぜん 前ページの続きです。

#### ひっ さつ わざ あそ 必殺技遊び：2

むね のギアを回すとギア回転音が鳴ります。  
そのまま止めずに回し続けます。

→LEDが白、赤、黄、ピンク、青に発光し

セリフ「ゼンリョク ダーイゼンカイ」

「ババババーン」

「ドドドーン」と鳴り

必殺技が発動します。



ゼンリョク  
ダーイゼンカイ!!

ババババーン!  
ドドドーン!

### ゼンリョクゼンカイオー：モード解除

ゼンリョクゼンカイオーモードの状態じょうたいでトリガーを長押しながおします。

→「合体解除音」とセリフ「ゼンリョクゼンカイキャノン」が鳴り、

ゼンリョクゼンカイキャノンモードもどに戻ります。

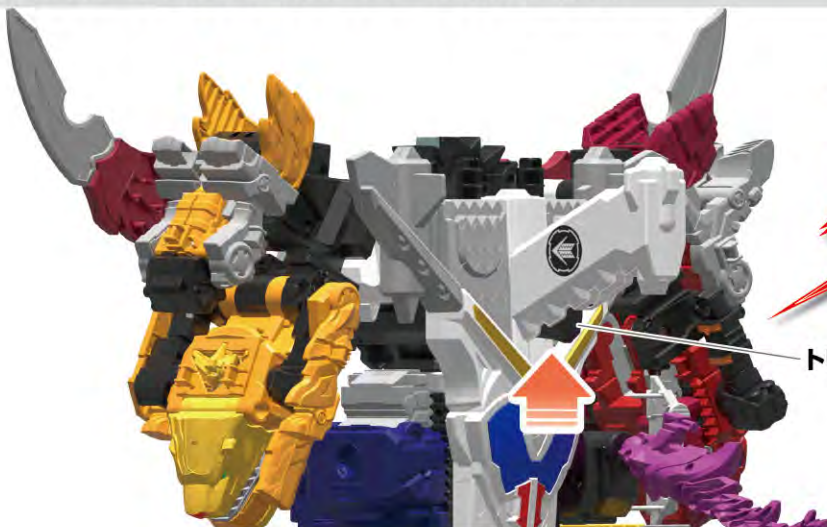

ゼンリョク  
ゼンカイキャノン

トリガー



が めん どう が  
画面をクリックして動画をチェック!!

※携帯電話やパソコンによる通信料、接続料、バケット通信料などは、お客様のご負担になります。ご了承ください。

1

ぜんりょくぜんかい  
全力全界!  
あそ かたせつめい どう が  
遊び方説明動画

ぜんりょくぜんかい あそ かたせつめい どう が  
全力全界!遊び方説明動画を見て、ゼンリョクゼンカイキャノン、  
ゼンリョクイーグル、ゼンリョクゼンカイオーを完成させよう!



『全力全界! 遊び方説明動画』は2021年10月11日(月)より公開となります。 (外部サイトへリンク)  
動画視聴期限:2022年2月末日予定 ※予告なく変更になる場合がございます。

2

バンマニ!

フォーカス  
DX ゼンリョクゼンカイキャノンの公式レビュー!



URL ▶ <https://youtu.be/2ClqLFB0ngs>

(外部サイトへリンク)